

IT	Scaldacqua elettrici
FR	Chauffe-eau électriques
EN	Electric water heaters
DE	Elektrischer Warmwasserspeicher
NL	Elektrische waterverwarmer
ES	Calentadores eléctricos
PT	Termoacumulador eléctrico
AR	ةيئابرهكلا هاي م ل ا ت ا ن ا خ س



ARISTON

ISTRUZIONI DI INSTALLAZIONE ED USO
Assembly and operation instructions

IT	Istruzioni per l'installazione, l'uso, la manutenzione.....	pag. 3
FR	Instructions pour l'installation, l'emploi, l'entretien.....	pag. 14
EN	Instructions for installation, use, maintenance.....	pag. 24
DE	Gebrauch-und Montageanweisung, Wartung.....	S. 34
NL	Voorschriften voor de installatie, het gebruik en onderhoud.....	pag. 44
ES	Instrucciones para la instalación, el uso, la manutención.....	стр. 54
PT	Instruções para instalação, uso e manutenção.....	pag. 64
AR	str. 74 التعليمات الفنية لتركيب والتعامل معها	

ISTRUZIONI GENERALI DI SICUREZZA

1. **Leggere attentamente le istruzioni e le avvertenze contenute nel presente libretto, in quanto forniscono importanti indicazioni riguardanti la sicurezza d'installazione, d'uso e di manutenzione. Il presente libretto costituisce parte integrante ed essenziale del prodotto. Dovrà sempre accompagnare l'apparecchio anche in caso di sua cessione ad altro proprietario o utente e/o di trasferimento su altro impianto.**
2. La ditta costruttrice non è considerata responsabile per eventuali danni a persone, animali e cose derivanti da usi impropri, erronei ed irragionevoli o da un mancato rispetto delle istruzioni riportate su questo libretto.
3. L'installazione e manutenzione dell'apparecchio devono essere effettuate da personale professionalmente qualificato e come indicato nei relativi paragrafi. Utilizzare esclusivamente ricambi originali. Il mancato rispetto di quanto sopra può compromettere la sicurezza e fa **decadere** ogni responsabilità del costruttore.
4. Gli elementi di imballaggio (graffe, sacchetti in plastica, polistirolo espanso, ecc.) non devono essere lasciati alla portata dei bambini in quanto fonti di pericolo.
5. **L'apparecchio può essere utilizzato da bambini di età non inferiore a 8 anni e da persone con ridotte capacità fisiche, sensoriali o mentali, o prive di esperienza o della necessaria conoscenza, purché sotto sorveglianza oppure dopo che le stesse abbiano ricevuto istruzioni relative all'uso sicuro dell'apparecchio e alla comprensione dei pericoli ad esso inerenti. I bambini non devono giocare con l'apparecchio. La pulizia e la manutenzione destinata ad essere effettuata dall'utilizzatore non deve essere effettuata da bambini senza sorveglianza.**
6. **È vietato** toccare l'apparecchio se si è a piedi nudi o con parti del corpo bagnate.
7. Prima di utilizzare l'apparecchio e a seguito di un intervento di manutenzione ordinaria o straordinaria, è opportuno riempire con acqua il serbatoio dell'apparecchio ed effettuare una successiva operazione di completo svuotamento, al fine di rimuovere eventuali impurità residue.

8. Se l'apparecchio è provvisto del cavo elettrico di alimentazione, in caso di sostituzione dello stesso rivolgersi ad un centro assistenza autorizzato o a personale professionalmente qualificato.
9. È obbligatorio avvitare al tubo di ingresso acqua dell'apparecchio una valvola di sicurezza conforme alle normative nazionali. Per le nazioni che hanno recepito la norma EN 1487, il gruppo di sicurezza deve essere di pressione massima 0,7 MPa, deve comprendere almeno un rubinetto di intercettazione, una valvola di ritegno, una valvola di sicurezza, un dispositivo di interruzione di carico idraulico.
10. Il dispositivo contro le sovrappressioni (valvola o gruppo di sicurezza) non deve essere manomesso e deve essere fatto funzionare periodicamente per verificare che non sia bloccato e per rimuovere eventuali depositi di calcare.
11. Un gocciolamento dal dispositivo contro le sovrappressioni è **normale** nella fase di riscaldamento dell'acqua. Per questo motivo è necessario collegare lo scarico, lasciato comunque sempre aperto all'atmosfera, con un tubo di drenaggio installato in pendenza continua verso il basso ed in luogo privo di ghiaccio.
12. È indispensabile svuotare l'apparecchio e scollegarlo dalla rete elettrica se dovesse rimanere inutilizzato in un locale sottoposto al gelo.
13. L'acqua calda erogata con una temperatura oltre i 50° C ai rubinetti di utilizzo può causare immediatamente serie ustioni. Bambini, disabili ed anziani sono esposti maggiormente a questo rischio. Si consiglia pertanto l'utilizzo di una valvola miscelatrice termostatica da avvitare al tubo di uscita acqua dell'apparecchio contraddistinto dal collarino di colore rosso.
14. Nessun elemento infiammabile deve trovarsi a contatto e/o nelle vicinanze dell'apparecchio.
15. Evitare di posizionarsi sotto l'apparecchio e di posizionarvi qualsiasi oggetto che possa, ad esempio, essere danneggiato da una eventuale perdita d'acqua.

FUNZIONE ANTI-LEGIONELLA

La legionella è una tipologia di batterio a forma di bastoncino, che è presente naturalmente in tutte le acque sorgive. La “malattia dei legionari” consiste in un particolare genere di polmonite causata dall’inhalazione di vapor d’acqua contenente tale batterio. In tale ottica è necessario evitare lunghi periodi di stagnazione dell’acqua contenuta nello scalda-acqua, che dovrebbe quindi essere usato o svuotato almeno con periodicità settimanale. La norma Europea CEN/TR 16355 fornisce indicazioni riguardo le buone pratiche da adottare per prevenire il proliferare della legionella in acque potabili, inoltre, qualora esistano delle norme locali che impongono ulteriori restrizioni sul tema della legionella, esse dovranno essere applicate. Questo scaldacqua ad accumulo di tipo elettro-meccanico è venduto con un termostato avente una temperatura di lavoro superiore a 60°C; è in grado dunque di effettuare un ciclo di disinfezione termica idoneo a limitare la proliferazione del batterio della legionella nel serbatoio.

Attenzione: mentre l’apparecchio effettua il ciclo di disinfezione termica, l’alta temperatura dell’acqua può causare scottature. Porre attenzione dunque alla temperatura dell’acqua prima di un bagno o di una doccia.

CARATTERISTICHE TECNICHE

Per le caratteristiche tecniche fate riferimento ai dati di targa (etichetta collocata in prossimità dei tubi d’ingresso ed uscita acqua).

TABELLA 1 - INFORMAZIONI PRODOTTO					
Gamma prodotto		30	50	80	100
Peso	kg	16	21	27	32
Installazione		Verticale	Verticale	Verticale	Verticale
Modello		Fare riferimento alla targhetta caratteristiche			
Q _{elec}	kWh	3,096	7,419	7,449	7,452
Q _{elec, week, smart}	kWh	13,016	24,963	27,359	27,663
Q _{elec, week}	kWh	18,561	30,985	34,951	34,992
Profilo di carico		S	M	M	M
L _{wa}		15 dB			
η _{wa}		39,0%	39,3%	40,0%	39,8%
V40	l	--	77	110	115
Volume utile	l	25	45	65	80

I dati energetici in tabella e gli ulteriori dati riportati nella Scheda Prodotto (Allegato A che è parte integrante di questo libretto) sono definiti in base alle Direttive EU 812/2013 e 814/2013.

I prodotti privi dell’etichetta e della relativa scheda per insiemi di scaldacqua e dispositivi solari, previste dal regolamento 812/2013, non sono destinati alla realizzazione di tali insiemi.

L’apparecchio è dotato di una funzione smart che permette di adattare il consumo ai profili di utilizzo dell’utente.

Se usato correttamente, l’apparecchio ha un consumo giornaliero pari al “Q_{elec} (Q_{elec, week, smart} / Q_{elec, week})” inferiore a quello di un prodotto equivalente privo della funzione smart.

I dati riportati nell’etichetta energetica si riferiscono al prodotto installato verticalizzane

Questo apparecchio è conforme alle norme internazionali di sicurezza elettrica IEC 60335-1; IEC 60335-2-21.

L’apposizione della marcatura CE sull’apparecchio ne attesta la conformità alle seguenti Direttive Comunitarie, di cui soddisfa i requisiti essenziali:

- Direttiva bassa tensione (LVD): EN 60335-1, EN 60335-2-21, EN 60529, EN 62233, EN 50106.
- Compatibilità elettromagnetica (EMC): EN 55014-1, EN 55014-2, EN 61000-3-2, EN 61000-3-3.
- Direttiva RED. ETSI 301489-1, ETSI 301489-17
- Direttiva ROHS 2: EN 50581.
- ErP Energy related Products: EN 50440.

La Dichiarazione di Conformità CE è disponibile sul web al seguente link:

<http://www.aristonthermo.com/en/download-area>

Questo prodotto è conforme al Regolamento REACH.

INSTALLAZIONE DELL'APPARECCHIO (PER L'INSTALLATORE)

Questo prodotto, ad esclusione dei modelli orizzontali (Tabella 1), è un apparecchio che deve essere installato in posizione verticale per operare correttamente. Al termine dell'installazione, e prima di qualunque riempimento con acqua e alimentazione elettrica dello stesso, adoperare uno strumento di riscontro (es: Livella con bolla) al fine di verificare l'effettiva verticalità di montaggio.

L'apparecchio serve a riscaldare l'acqua ad una temperatura inferiore a quella di ebollizione. Esso deve essere allacciato ad una rete di adduzione di acqua sanitaria dimensionata in base alle sue prestazioni e capacità.

Prima di collegare l'apparecchio è necessario:

- Controllare che le caratteristiche (riferirsi ai dati di targa) soddisfino le necessità del cliente.
- Verificare che l'installazione sia conforme al grado IP (protezione alla penetrazione di fluidi) dell'apparecchio secondo le normative vigenti.
- Leggere quanto riportato sull'etichetta dell'imballo e sulla targhetta caratteristiche.

Questo apparecchio è progettato per essere installato esclusivamente all'interno di locali in conformità alle normative vigenti ed inoltre richiede il rispetto delle seguenti avvertenze relative alla presenza di:

- **Umidità:** non installare l'apparecchio in locali chiusi (non ventilati) ed umidi.
- **Gelo:** non installare l'apparecchio in ambienti in cui è probabile l'abbassamento di temperature a livelli critici con rischio di formazione di ghiaccio.
- **Raggi solari:** non esporre l'apparecchio direttamente ai raggi solari, anche in presenza di vetrate.
- **Polvere/vapori/gas:** non installare l'apparecchio in presenza di ambienti particolarmente aggressivi come vapori acidi, polveri o saturi di gas.
- **Scariche elettriche:** non installare l'apparecchio direttamente sulle linee elettriche non protette da sbalzi di tensione.

In caso di pareti realizzate con mattoni o blocchi forati, tramezzi di limitata staticità, o comunque di murelle diverse da quelle indicate, è necessario procedere ad una verifica statica preliminare del sistema di supporto. I ganci di attacco a muro debbono essere tali da sostenere un peso triplo di quello dello scaldacqua pieno d'acqua.

Si consigliano ganci con diametro di almeno 12 mm (Fig. 3)

Si consiglia di installare l'apparecchio (Fig. 1, Rif.A) quanto più vicino ai punti di utilizzo per limitare le dispersioni di calore lungo le tubazioni.

Le norme locali possono prevedere restrizioni per l'installazione dell'apparecchio nel bagno, quindi rispettare le distanze minime previste dalle normative vigenti.

Per rendere più agevoli le varie manutenzioni, prevedere uno spazio libero intorno alla calotta di almeno 50 cm per accedere alle parti elettriche.

Installazione multi posizione

Il prodotto può essere installato sia verticalmente che orizzontalmente (Fig. 2). Nell'installazione orizzontale, ruotare l'apparecchio in senso orario in modo tale che i tubi dell'acqua si trovino a sinistra (tubo dell'acqua fredda in basso). Qualsiasi altra installazione diversa da quella mostrata in (Fig. 2), è proibita.

Collegamento idraulico

Collegare l'ingresso e l'uscita dello scaldacqua con tubi o raccordi resistenti, oltre che alla pressione di esercizio, alla temperatura dell'acqua calda che normalmente può raggiungere e anche superare i 90 °C. Sono pertanto sconsigliati i materiali che non resistono a tali temperature.

L'apparecchio non deve operare con acque di durezza inferiore ai 12 °F, viceversa con acque di durezza particolarmente elevata (maggiore di 25 °F), si consiglia l'uso di un addolcitore, opportunamente calibrato e monitorato, in questo caso la durezza residua non deve scendere sotto i 15 °F.

Avvitare al tubo di ingresso acqua dell'apparecchio, contraddistinto dal collarino di colore blu, un raccordo a "T". Su tale raccordo avvitare, da una parte un rubinetto per lo svuotamento dello scaldabagno (Fig. 2, Rif.B) manovrabile solo con l'uso di un utensile, dall'altro il dispositivo contro le sovrappressioni (Fig. 2, Rif.A).

GRUPPO DI SICUREZZA CONFORME ALLA NORMA EUROPEA EN 1487

Alcuni Paesi potrebbero richiedere l'utilizzo di dispositivi idraulici di sicurezza specifici (vedi figura seguente per i Paesi della Comunità Europea), in linea con i requisiti di legge locali; è compito dell'installatore qualificato, incaricato dell'installazione del prodotto, valutare la corretta idoneità del dispositivo di sicurezza da utilizzare.



I codici per questi accessori sono:
Gruppo di sicurezza idraulico 1/2" Cod. **877084**
(per prodotti con tubi di entrata con diametri 1/2")

Gruppo di sicurezza idraulico 3/4" Cod. **877085**
(per prodotti con tubi di entrata con diametri 3/4")

Gruppo di sicurezza idraulico 1" Cod. **885516**
(per prodotti con tubi di entrata con diametri 1")

Sifone 1" Cod. **877086**

È vietato interporre qualunque dispositivo di intercettazione (valvole, rubinetti, etc.) tra il dispositivo di sicurezza e lo scaldacqua stesso. L'uscita di scarico del dispositivo deve essere collegata ad una tubazione di scarico con un diametro almeno uguale a quella di collegamento dell'apparecchio, tramite un imbuto che permetta una distanza d'aria di minimo 20 mm con possibilità di controllo visivo.

Collegare tramite flessibile, al tubo dell'acqua fredda di rete, l'ingresso del gruppo di sicurezza, se necessario utilizzando un rubinetto di intercettazione (**Fig.2, Rif.D**).

Prevedere inoltre, in caso di apertura del rubinetto di svuotamento un tubo di scarico acqua applicato all'uscita (**Fig.2, Rif.C**).

Nell'avvitare il gruppo di sicurezza non forzarlo a fine corsa e non manomettere lo stesso.

Nel caso esistesse una pressione di rete vicina ai valori di taratura della valvola, è necessario applicare un riduttore di pressione il più lontano possibile dall'apparecchio. Nell'eventualità che si decida per l'installazione dei gruppi miscelatori (rubinetteria o doccia), provvedere a spurgare le tubazioni da eventuali impurità che potrebbero danneggiarli.

Collegamento elettrico

È obbligatorio, prima di installare l'apparecchio, effettuare un controllo accurato dell'impianto elettrico verificandone la conformità alle norme di sicurezza vigenti, che sia adeguato alla potenza massima assorbita dallo scaldacqua (riferirsi ai dati di targa) e che la sezione dei cavi per i collegamenti elettrici sia idonea e conforme alla normativa vigente.

Il costruttore dell'apparecchio non è responsabile per eventuali danni causati dalla mancanza di messa a terra dell'impianto o per anomalie di alimentazione elettrica.

Prima della messa in funzione controllare che la tensione di rete sia conforme al valore di targa degli apparecchi. Sono vietate prese multiple, prolunghe o adattatori.

È vietato utilizzare i tubi dell'impianto idraulico, di riscaldamento e del gas per il collegamento di terra dell'apparecchio. Se l'apparecchio è fornito di cavo di alimentazione, qualora si renda necessaria la sua sostituzione, occorre utilizzare un cavo delle stesse caratteristiche (tipo H05VV-F 3x1,5 mm², diametro 8,5 mm). Il cavo di alimentazione (tipo H05VV-F 3x1,5 mm² diametro 8,5 mm) deve essere posizionato nell'apposita sede situata nella parte posteriore dell'apparecchio fino a fargli raggiungere la morsetteria (**Fig.7, Rif. M**) ed infine bloccare i singoli cavetti serrando le apposite viti. Bloccare il cavo di alimentazione con gli appositi ferma-cavo forniti in dotazione.

Per l'esclusione dell'apparecchio dalla rete deve essere utilizzato un interruttore bipolare rispondente alle norme nazionali vigenti (apertura contatti di almeno 3 mm, meglio se provvisto di fusibili).

La messa a terra dell'apparecchio è obbligatoria e il cavo di terra (che deve essere di colore giallo-verde e più lungo di quelli delle fasi) va fissato al morsetto in corrispondenza del simbolo  (**Fig.7, Rif.G**).

Se l'apparecchio non è fornito di cavo di alimentazione, le modalità di installazione deve essere scelta tra le seguenti:

- Collegamento alla rete fissa con tubo rigido (se l'apparecchio non è fornito di ferma-cavo), utilizzare cavo con sezione minima 3x1,5 mm²;
- Con cavo flessibile (tipo H05VV-F 3x1,5 mm² diametro 8,5 mm), qualora l'apparecchio sia fornito di ferma-cavo.

Collaudo ed accensione dell'apparecchio

Prima di dare tensione, effettuare il riempimento dell'apparecchio con l'acqua di rete.

Tale riempimento si effettua aprendo il rubinetto centrale dell'impianto domestico e quello dell'acqua calda fino alla fuoriuscita di tutta l'aria dalla caldaia. Verificare visivamente l'esistenza di eventuali perdite d'acqua anche dalle flange, dai tubi di by-pass, eventualmente serrare con moderazione i bulloni (**Fig.5, Rif.C**) e/o le ghiere (**Fig.5**). Dare tensione agendo sull'interruttore.

MANUTENZIONE (PER PERSONALE QUALIFICATO)

Tutti gli interventi e le operazioni di manutenzione debbono essere effettuati da personale abilitato (in possesso dei requisiti richiesti dalle norme vigenti in materia).

Prima di chiedere comunque l'intervento dell'Assistenza Tecnica per un sospetto guasto, verificare che il mancato funzionamento non dipenda da altre cause quali, ad esempio, temporanea mancanza di acqua o di energia elettrica.

Attenzione: prima di effettuare qualsiasi operazione, scollegare l'apparecchio dalla rete elettrica.

Svuotamento dell'apparecchio

E' indispensabile svuotare l'apparecchio se deve rimanere inutilizzato in un locale sottoposto al gelo.

Quando si rende necessario, procedere allo svuotamento dell'apparecchio come di seguito:

- scollegare l'apparecchio dalla rete elettrica;
- chiudere il rubinetto di intercettazione, se installato (**Fig. 2, Rif. D**), altrimenti il rubinetto centrale dell'impianto domestico;
- aprire il rubinetto dell'acqua calda (lavabo o vasca da bagno);
- aprire il rubinetto (**Fig. 2, Rif.B**).

Eventuale sostituzione di particolari (se necessario)

Rimuovendo la calotta in plastica si può intervenire sulle parti elettriche (**Fig. 7**).

Per intervenire sulla scheda di potenza (**Fig. 7, Ref. Z**) scollegare i cavi (**Fig. 7, Ref. C,Y and P**) e svitare le viti.

Per intervenire sul pannello comandi bisogna prima rimuovere la scheda di potenza. La scheda display è fissata sul prodotto attraverso due alette laterali di fissaggio (**Fig.4a, Ref. A**) accessibili dall'interno della calotta inferiore.

Per sganciare le alette di fissaggio del pannello comandi utilizzare unacciavite piatto per fare leva sulle stesse (**Fig.4b, Ref. A**) e sganciarle dai perni, contestualmente spingerlo verso l'esterno per liberarlo dalla sede. Ripetere l'operazione per entrambe le alette di fissaggio. Porgere particolare attenzione a non danneggiare le alette in plastica in quanto la rottura delle stesse non favorirebbe il corretto assemblaggio del pannello nella propria sede, con conseguenti possibili difetti estetici. Una volta rimosso il pannello comandi è possibile scollegare i connettori delle aste porta-sensori e della scheda di potenza. Per intervenire sulle aste porta sensori (**Fig. 7, Ref. K**) occorre scollegare i cavetti (**Fig. 7, Ref. F**) dal pannello comandi e sfilare dalla propria sede facendo attenzione a non fletterne eccessivamente.

Durante la fase di rimontaggio fare attenzione affinché la posizione di tutti i componenti sia quella originaria.

Per poter intervenire sugli anodi, è prima necessario svuotare l'apparecchio.

Svitare i bulloni (**Fig. 5, Rif. C**) e rimuovere le flange (**Fig. 5, Rif. F**). Le flange sono associate a resistenze e anodi. Durante la fase di rimontaggio fare attenzione affinché la posizione delle aste porta-sensori e delle resistenze siano quelle originali (**Fig. 7 e 5**) fare attenzione che il piatto flangia con la scritta H.E.1 o H.E.2 sia montato nella posizione contrassegnata dalla stessa scritta. Dopo ogni rimozione si raccomanda di sostituire la guarnizione della flangia (**Fig. 6, Rif. Z**).

ATTENZIONE ! L'inversione delle resistenze implica il malfunzionamento dell'apparecchio. Intervenire su una resistenza alla volta e smontare la seconda solo dopo aver riposizionato la prima.

Utilizzare soltanto i ricambi originali da centri assistenza autorizzati dal costruttore, pena il decadimento della conformità dell'apparecchio al Decreto Ministeriale 174.

Manutenzioni periodiche

Per ottenere una buona prestazione del dispositivo è necessario procedere con lo sganciamento delle resistenze (**Fig. 6, Rif.R**) una volta all'anno (in presenza di acqua con elevata durezza la frequenza deve essere aumentata).

Se non si desidera utilizzare i liquidi adatti a questo scopo, si può eseguire questa operazione sbriciolando la crosta di calcare facendo attenzione a non danneggiare la corazza della resistenza.

Gli anodi di magnesio (**Fig. 6, Rif.N**) devono essere sostituiti ogni due anni (ad eccezione dei prodotti con caldaia in acciaio inossidabile), ma in presenza di acqua dura o ricca di cloruri è necessario verificare lo stato dell'anodo ogni anno. Per sostituirli, occorre smontare le resistenze e svitarli dalla staffa di sostegno. Il tubo di bypass (**Fig. 5, Rif. X**) va ispezionato solo in caso di guasto dovuto alla sua ostruzione. Per ispezionarlo, svitare le due estremità (**Fig. 5, Rif. W**).

Dopo una manutenzione ordinaria o una manutenzione straordinaria, è necessario riempire il serbatoio con acqua e quindi eseguire uno svuotamento completo, al fine di eliminare eventuali impurità residue.

Utilizzare solo pezzi di ricambio originali.

Dispositivo contro le sovrappressioni

Controllare regolarmente che il dispositivo contro la sovrappressione non sia bloccato o danneggiato, e possibilmente sostituirlo o eliminare i depositi di calcare.

Se il dispositivo di sovrappressione è dotato di una leva o un pulsante, agire su di esso per:

- Svuotare il dispositivo, se necessario
- Controllare periodicamente il suo corretto funzionamento.

NORME D'USO PER L'UTENTE

Raccomandazioni per l'utente

- Evitare di posizionare sotto lo scaldacqua qualsiasi oggetto e/o apparecchio che possa essere danneggiato da una eventuale perdita d'acqua.
- In caso di inutilizzo prolungato è necessario:
 - togliere l'alimentazione elettrica all'apparecchio portando l'interruttore esterno in posizione "OFF"
 - chiudere i rubinetti del circuito idraulico
- L'acqua calda con una temperatura oltre i 50°C ai rubinetti di utilizzo può causare immediatamente serie bruciatori o morte per ustioni. Bambini, disabile ed anziani sono esposti maggiormente al rischio di ustioni. È vietato all'utente eseguire manutenzioni ordinarie e straordinarie sull'apparecchio. Per la pulizia delle parti esterne è necessario un panno umido imbevuto di acqua saponata.

Regolazione della temperatura e attivazioni funzioni (Fig. 8)

Il prodotto è impostato su "Manuale" di default, con una temperatura settata a 80°C e la funzione "ECO EVO" è attiva. In caso di mancanza di alimentazione, o se il prodotto viene spento utilizzando il tasto ON/OFF "☺" (**Rif. A**), sul display rimane memorizzata l'ultima temperatura impostata.

Durante la fase di riscaldamento può verificarsi una leggera rumorosità dovuta al riscaldamento dell'acqua.

Premere il tasto ON/OFF "☺" (**Rif. A**) per accendere l'apparecchio. Utilizzare i tasti "+" e "-" per impostare la temperatura desiderata scegliendo tra 40°C e 80°C. Durante la fase di riscaldamento i LED (**Rif. 1-5**) i led relativi alla temperatura raggiunta dall'acqua sono accesi fissi, quelli successivi, fino al raggiungimento della temperatura impostata, lampeggiano progressivamente. Se la temperatura dell'acqua si abbassa, per esempio in seguito ad un prelievo, il riscaldamento si attiva automaticamente ed i LED compresi tra l'ultimo acceso fisso e quello relativo alla temperatura impostata riprendono a lampeggiare progressivamente.

FUNZIONE ECO EVO

La funzione "ECO EVO" è un programma software che automaticamente "apprende" i livelli di consumo dell'utente, riducendo al minimo la dispersione di calore e massimizzando il risparmio energetico. Il funzionamento del software "ECO EVO" consiste in un periodo di memorizzazione iniziale che dura una settimana, durante la quale il prodotto inizia a funzionare alla temperatura impostata.

Alla fine di questa settimana di “apprendimento”, il software regola il riscaldamento dell’acqua in base al reale fabbisogno dell’utente individuato automaticamente dall’apparecchio. Il prodotto garantisce una riserva minima di acqua calda anche durante i periodi in cui non ci sono prelievi di acqua.

Il processo di apprendimento del fabbisogno di acqua calda, continua anche dopo la prima settimana. Il processo raggiunge la massima efficienza dopo quattro settimane di apprendimento.

Per attivare la funzione premere il tasto “ECO”, che si illuminerà. In questa modalità, la selezione manuale della temperatura è possibile ma la sua modifica disattiva la funzione ECO.

Per riattivarla premere nuovamente il tasto “ECO”. Ogni volta che la funzione “ECO EVO” o il prodotto stesso è spento e poi riacceso, la funzione continuerà ad apprendere i livelli di consumo. Al fine di garantire il corretto funzionamento del programma, si consiglia di non scollegare l’apparecchio dalla rete elettrica. Una memoria interna assicura la conservazione dei dati per un massimo di 4 ore senza elettricità, dopodiché tutti i dati acquisiti sono cancellati e il processo di apprendimento riprende dall’inizio.

Per annullare volontariamente i dati acquisiti, tenere premuto il tasto “ECO” per più di 5 secondi.

Quando il processo di reset è completato, il tasto “ECO” lampeggia velocemente a conferma dell’avvenuta cancellazione dei dati.

FUNZIONE ANTIGELO

La funzione antigelo è una protezione automatica dell’apparecchio per evitare danni causati da temperature molto basse inferiori a 5 °C, nel caso in cui il prodotto viene spento durante la stagione fredda.

Si consiglia di lasciare il prodotto collegato alla rete elettrica, anche in caso di lunghi periodi di inattività.

Una volta che la temperatura aumenta a un livello più sicuro, tale da evitare danni da ghiaccio e gelo, il riscaldamento dell’acqua si spegne nuovamente. La funzione è abilitata, ma non è indicata in caso di attivazione.

FUNZIONE “CICLO DI DISINFEZIONE TERMICA” (ANTI-LEGIONELLA)

La funzione anti-legionella è attivata per default. Consiste in un ciclo di riscaldamento/mantenimento dell’acqua a 60°C per 1h in modo da svolgere un’azione di disinfezione termica contro i relativi batteri.

Il ciclo si avvia alla prima accensione del prodotto e dopo ogni riaccensione che segue una mancanza di alimentazione di rete. Se il prodotto funziona sempre a temperatura inferiore ai 55°C, il ciclo viene ripetuto dopo 30 giorni. Quando il prodotto è spento, la funzione anti-legionella è disattivata. Nel caso di spegnimento dell’apparecchio durante il ciclo anti-legionella, il prodotto si spegne e la funzione viene disattivata. Al termine di ogni ciclo, la temperatura di utilizzo ritorna alla temperatura precedentemente impostata dall’utente.

Per attivare tale funzione tenere premuti contemporaneamente i tasti “ECO” e “+” per 4 sec.; a conferma dell’avvenuta attivazione il LED 60°C (Rif. 4) lampeggerà rapidamente per 4 sec.

Per disattivare in modo permanente la funzione, ripetere l’operazione sopra descritta; a conferma dell’avvenuta disattivazione il LED 40°C (Rif. 1) lampeggerà rapidamente per 4 sec.

RESET/DIAGNOSTICA

Nel momento in cui si verifica uno dei guasti descritti sotto, l’apparecchio entra in “stato di fault” e tutti i LED del pannello comandi lampeggiano contemporaneamente.

Diagnostica: Per attivare la funzione diagnostica, tenere premuti contemporaneamente i tasti ON/OFF “” e “+” per 3 sec. Il tipo di malf funzionamento è indicato dai cinque LED (Rif. 1-5) secondo il seguente schema:

LED Rif. 1 - malf funzionamento interno della scheda elettronica

LED Rif. 1 e 3 - malf funzionamento interno della scheda elettronica (comunicazione NFC o dati NFC)

LED Rif. 3 - sonde di temperatura rotte (aperte o in cortocircuito) - caldaia outlet

LED Rif. 5 - sovratemperatura dell’acqua rilevata da singolo sensore - caldaia outlet

LED Rif. 4 e 5 - sovratemperatura generale (guasto della scheda elettronica) - caldaia outlet

LED Rif. 3 e 4 - mancato riscaldamento dell’acqua con resistenza alimentata - caldaia outlet

LED Rif. 3, 4 e 5 - surriscaldamento causato dalla mancanza di acqua - caldaia outlet

LED Rif. 2 e 3 - sonde di temperatura rotte (aperte o in cortocircuito) - caldaia inlet

LED Rif. 2 e 5 - sovratemperatura dell’acqua rilevata da singolo sensore - caldaia inlet

LED Rif. 2, 4 e 5 - sovratemperatura generale (guasto della scheda elettronica) - caldaia inlet

LED Rif. **2, 3 e 4** - mancato riscaldamento dell'acqua con resistenza alimentata - caldaia inlet
 LED Rif. **2, 3, 4 e 5** - surriscaldamento causato dalla mancanza di acqua - caldaia inlet
 Per uscire dalla funzione di diagnostica premere il tasto ON/OFF "⏻" (Rif. **A**), o attendere 25 secondi.

Reset errori: per fare il reset dell'apparecchio, spegnere il prodotto e riaccenderlo tramite il tasto ON/OFF "⏻". Se la causa del malfunzionamento scompare immediatamente dopo il reset, l'apparecchio riprenderà il normale funzionamento. In caso contrario, se i LED continuano a lampeggiare sul display, contattare il Centro di Assistenza Tecnica.

FUNZIONE Wi-Fi

Per maggiori informazioni sulla configurazione del Wi-Fi e sulla procedura di registrazione dei prodotti, consultare la Guida Rapida dedicata..

Creazione di un account, figura 9

- Scaricare e installare la App dedicata sul vostro cellulare (il nome della App è disponibile nella Guida Rapida)
- Aprire la App, cliccare sul tasto REGISTRAZIONE e compilare tutti i campi.
- Aprire la mail di conferma registrazione e cliccare sull'apposito link per attivare l'account.

Configurazione del Wi-Fi e registrazione prodotto, figura 10

- Premere il tasto Wi-Fi. La relativa spia inizierà a lampeggiare lentamente.
- Premere nuovamente il tasto Wi-Fi per 5 secondi, per creare l'Access Point, la relativa spia lampeggerà velocemente
- Entrare nella App e seguire la procedura guidata

Procedura completata, figura 11

- La procedura sarà terminata con successo quando:
 - Il tasto Wi-Fi è acceso fisso.
 - la App mostra il messaggio di avvenuta registrazione

in caso di connessione fallita controllare attentamente e ripetere tutti i passi precedenti.

Nota: la password non può contenere caratteri cinesi. Modificarli se presenti.

LAYOUT dell'APP, figura 12

Sono incluse le seguenti istruzioni

- ON/OFF (**A**)
- Modalità Manuale (**B**)
- Modalità Programma (**C**)
- Modalità ECO (**D**)
- Regolazione temperatura (**F**)
- Numero di docce (**H**)
- Tempo rimanente (**G**)

Scorrendo a destra compaiono altre pagine.

Descrizione dello stato del collegamento

WiFi Button 	Lampeggio lento	Il modulo Wi-Fi si sta collegando alla rete domestica o collegamento non andato a buon fine
	Lampeggio veloce	Il modulo Wi-Fi è in modalità Access Point
	Illuminato	Il modulo Wi-Fi è acceso e collegato alla rete domestica
	Spento	Il modulo Wi-Fi è spento

NOTIZIE UTILI

Prima di effettuare qualsiasi operazione di pulizia dell'apparecchio assicurarsi di aver spento il prodotto portando l'interruttore esterno in posizione OFF. Non utilizzare insetticidi, solventi o detersivi aggressivi che possano danneggiare le parti verniciate o in materiale plastico.

Se l'acqua in uscita è fredda

Interrompere l'alimentazione elettrica dell'apparecchio e far verificare:

- la presenza di tensione sulla morsettiera di alimentazione della scheda (Fig. 7, Rif. M);
- la scheda elettronica;
- gli elementi riscaldanti della resistenza;
- ispezionare il tubo di bypass (Fig. 7, Rif. X);
- le aste porta sensori (Fig. 7, Rif. K)

Se l'acqua è bollente (presenza di vapore nei rubinetti)

Interrompere l'alimentazione elettrica dell'apparecchio e far verificare:

- la scheda elettronica
- il livello di incrostazione della caldaia e dei componenti;
- le aste porta sensori (Fig. 7, Rif. K)

Erogazione insufficiente di acqua calda

Interrompere l'alimentazione elettrica dell'apparecchio e far verificare:

- la pressione di rete dell'acqua;
- lo stato del deflettore (rompi-getto) del tubo di ingresso dell'acqua fredda;
- lo stato del tubo di prelievo dell'acqua calda;
- i componenti elettrici.

Fuoriuscita d'acqua dal dispositivo contro le sovrappressioni

Un gocciolamento di acqua dal dispositivo è da ritenersi normale durante la fase di riscaldamento. Se si vuole evitare tale gocciolamento, occorre installare un vaso di espansione sull'impianto di mandata.

Se la fuoriuscita continua durante il periodo di non riscaldamento, far verificare:

- la taratura del dispositivo;
- la pressione di rete dell'acqua.

Attenzione: Non ostruire mai il foro di evacuazione del dispositivo!

IN OGNI CASO NON TENTARE DI RIPARARE L'APPARECCHIO, MA RIVOLGERSI SEMPRE AL PERSONALE QUALIFICATO.

I dati e le caratteristiche indicate, non impegnano la Ditta costruttrice, che si riserva il diritto di apportare tutte le modifiche ritenute opportune senza obbligo di preavviso o sostituzione.

Regolamento acque destinate al consumo umano.

Il D.M. 174 (e successivi aggiornamenti) è un regolamento concernente i materiali e gli oggetti che possono essere utilizzati negli impianti fissi di captazione, trattamento, adduzione e distribuzione delle acque destinate al consumo umano.

Le disposizioni del presente regolamento definiscono le condizioni alle quali devono rispondere i materiali e gli oggetti utilizzati negli impianti fissi di captazione, trattamento, adduzione e distribuzione delle acque destinate al consumo umano.

Questo prodotto è conforme al D.M. 174 del 6 Aprile 2004 concernente l'attuazione della direttiva 98/83/CE relativa alla qualità delle acque destinate al consumo umano.



Ai sensi dell'art. 26 del Decreto Legislativo 14 marzo 2014, n. 49 "Attuazione della direttiva 2012/19/UE sui rifiuti di apparecchiature elettriche ed elettroniche (RAEE)"

Il simbolo del cassonetto barrato riportato sull'apparecchiatura o sulla sua confezione indica che il prodotto alla fine della propria vita utile deve essere raccolto separatamente dagli altri rifiuti. L'utente dovrà, pertanto, conferire l'apparecchiatura giunta a fine vita agli idonei centri comunali di raccolta differenziata dei rifiuti elettrotecnici ed elettronici. In alternativa alla gestione autonoma è possibile consegnare l'apparecchiatura che si desidera smaltire al rivenditore, al momento dell'acquisto di una nuova apparecchiatura di tipo equivalente. Presso i rivenditori di prodotti elettronici con superficie di vendita di almeno 400 m² è inoltre possibile consegnare gratuitamente, senza obbligo di acquisto, i prodotti elettronici da smaltire con dimensioni inferiori a 25 cm. L'adeguata raccolta differenziata per l'avvio successivo

CONSIGNES GÉNÉRALES DE SÉCURITÉ

1. Lire attentivement les consignes et les recommandations contenues dans le présent livret car elles fournissent d'importantes indications concernant la sécurité de l'installation, l'utilisation et d'entretien.

Le présent livret constitue une partie intégrante et essentielle du produit. Il doit être conservé soigneusement et devra toujours accompagner l'appareil même en cas de cession à un autre propriétaire ou utilisateur et/ou de transfert sur une autre installation.

2. La société fabricante n'est pas responsable des éventuels dommages aux personnes, animaux et objets causés par une utilisation inappropriée, erronée et déraisonnable ou par une absence de respect des instructions signalées dans ce fascicule.
3. L'installation et la maintenance de l'appareil doivent être effectuées par un personnel qualifié professionnellement et comme indiqué dans les paragraphes correspondants. Utiliser exclusivement des pièces de rechange d'origine. Le non respect de ce qui est indiqué plus haut peut compromettre la sécurité et fait **déchoir** la responsabilité du fabricant.
4. Les éléments d'emballage (agrafes, sachets en plastique, polystyrène expansé etc.) ne doivent pas être laissés à la portée des enfants car ils sont une source de danger.
5. **L'appareil peut être utilisé par des enfants âgés d'au moins 8 ans et par des personnes avec des capacités physiques, sensorielles ou mentales réduites ou sans l'expérience ou la connaissance nécessaire, pourvu qu'ils soient sous surveillance ou après que ces derniers aient reçu les consignes concernant l'usage sûr de l'appareil et la compréhension des risques s'y rapportant. Les enfants ne doivent pas jouer avec l'appareil. Le nettoyage et la maintenance destinée à être effectués par l'utilisateur ne doivent pas être accomplis par les enfants sans surveillance.**
6. Il **est interdit** de toucher l'appareil si l'on est pieds nus ou avec des parties du corps mouillées.
7. Avant d'utiliser l'appareil et après une intervention d'entretien ordinaire ou extraordinaire, il convient de remplir d'eau le réservoir de

- l'appareil et d'effectuer ensuite une vidange complète, afin d'éliminer toute impureté résiduelle.
8. Si l'appareil est muni du câble d'alimentation, en cas de remplacement de ce dernier, s'adresser à un centre d'assistance autorisé ou à un personnel qualifié.
 9. Il est obligatoire de visser sur le tuyau d'entrée d'eau de l'appareil un canne de sécurité conforme aux normes nationales. Pour les nations qui ont transposé la norme EN 1487, le groupe de sécurité doit comporter une pression maximale de 0,7 MPa et comprendre au moins un robinet d'arrêt, un clapet anti-retour, un clapet de sécurité, une vanne de sécurité, un dispositif d'interruption de la charge hydraulique.
 10. Le dispositif contre les surpressions (valve ou groupe de sécurité) ne doit pas être altéré et doit être mis en marche périodiquement pour vérifier qu'il ne soit pas bloqué et pour éliminer d'éventuels dépôts de calcaire.
 11. Un égouttement du dispositif contre les surpressions est **normal** durant la phase de chauffage. Pour cela raccorder le déchargement, laissé quoi qu'il en soit ouvert, avec un tuyau de drainage installé en pente continue vers le bas et dans un lieu sans glace.
 12. Il est indispensable de vider l'appareil et le débrancher du réseau électrique s'il doit rester inutilisé dans un local sujet au gel.
 13. L'eau chaude distribuée avec une température dépassant 50°C aux robinets d'utilisation peut provoquer immédiatement de graves brûlures. Les enfants, les personnes handicapées et âgées sont plus exposées à ce risque. Il est donc conseillé d'utiliser une vanne de mélange thermostatique que l'on doit visser au tuyau de sortie de l'eau de l'appareil.
 14. Aucun objet inflammable ne doit se trouver en contact et/ou près de l'appareil.
 15. Éviter de se tenir sous l'appareil et d'y placer tout objet, pouvant, par exemple, s'abîmer à cause d'une fuite d'eau éventuelle.

FUNCTION ANTI-LEGIONELLA

La Legionella est un type de bactérie en forme de bâtonnet que l'on trouve naturellement dans toutes les eaux de source. La « maladie des légionnaires » consiste en un type particulier de pneumonie provoquée par l'inhalation de vapeur d'eau contenant la bactérie. Il est dès lors nécessaire d'éviter les longues périodes de stagnation de l'eau contenue dans le chauffe-eau. Mieux vaut l'utiliser ou la vider au moins une fois par semaine. La norme européenne CEN/TR 16355 fournit des indications quant aux bonnes pratiques à adopter pour empêcher la prolifération de la Legionella dans les eaux potables. De plus, s'il existe des normes locales qui imposent des restrictions complémentaires en ce qui concerne la Legionella, ces dernières devront être respectées.

Ce chauffe-eau à accumulation électromécanique est vendu avec un thermostat ayant une température de fonctionnement supérieure à 60°C. Il est en mesure d'effectuer un cycle de désinfection thermique limitant la prolifération des bactéries de Legionella dans le réservoir.

Attention: lorsque l'appareil effectue le cycle de désinfection thermique, la température de l'eau peut provoquer des brûlures. Faire attention à la température de l'eau avant un bain ou une douche.

CARACTÉRISTIQUES TECHNIQUES

Pour les caractéristiques techniques, se référer aux données de la plaque (étiquette placée à proximité des tuyaux d'entrée et de sortie de l'eau).

Gamme de produit		30	50	80	100
Poids	kg	16	21	27	32
Installation		Vertical	Vertical	Vertical	Vertical
Modèle		Se reporter à la plaque des caractéristiques			
Q_{elec}	kWh	3,096	7,419	7,449	7,452
$Q_{elec, week, smart}$	kWh	13,016	24,963	27,359	27,663
$Q_{elec, week}$	kWh	18,561	30,985	34,951	34,992
Profil de charge		S	M	M	M
L_{wa}		15 dB			
η_{wa}		39,0%	39,3%	40,0%	39,8%
V40	l	--	77	110	115
Capacité	l	25	45	65	80

Les caractéristiques énergétiques du tableau et les données complémentaires présentes dans la fiche du produit (Annexe A faisant partie intégrante de ce livret) sont définies sur la base des Directives EU 812/2013 et 814/2013. Les produits sans étiquette et sans la fiche relative d'ensembles de chauffe-eaux et dispositifs solaires, prévues par le règlement 812/2013, ne sont pas destinés à la réalisation de ces ensembles. L'appareil est doté d'une fonction smart qui permet d'adapter la consommation aux profils d'utilisation de l'utilisateur.

S'il est utilisé correctement, l'appareil a une consommation quotidienne égale à « Qelec » ($Q_{elec, week, smart}$ / $Q_{elec, week}$) inférieure à celle d'un produit équivalent dépourvu de la fonction smart.

Les données figurant sur l'étiquette énergie se réfèrent au produit installé verticalement

Cet appareil est conforme aux normes internationales de sécurité électrique IEC 60335-1; IEC 60335-2-21.

L'apposition du marquage CE sur l'appareil atteste la conformité de ce dernier aux Directives communautaires suivantes, dont il respecte les critères essentiels :

- Directive basse tension (LVD) : EN 60335-1, EN 60335-2-21, EN 60529, EN 62233, EN 50106.
- Compatibilité électromagnétique (CEM) : EN 55014-1, EN 55014-2, EN 61000-3-2, EN 61000-3-3.
- Directive RED. ETSI 301489-1, ETSI 301489-17
- Directive ROHS 2 : EN 50581.
- ErP Energy related Products : EN 50440.

Le texte complet de la déclaration UE de conformité est disponible à l'adresse internet suivante: <http://www.aristonthermo.com/en/download-area>

Ce produit est conforme au règlement REACH.

INSTALLATION DE L'APPAREIL (POUR L'INSTALLATEUR)

Ce produit, à l'exception des modèles horizontaux (Tableau 1), est un appareil qui doit être installé en position verticale afin de fonctionner correctement. À la fin de l'installation, et avant toute opération de mise en eau et d'alimentation électrique, utiliser un instrument de référence (ex: un niveau à bulle) afin de vérifier la verticalité effective du montage.

L'appareil permet de réchauffer l'eau à une température inférieure à sa température d'ébullition.

Il doit être raccordé à un réseau d'adduction d'eau sanitaire correspondant proportionnellement à ses performances et à sa capacité.

Avant de raccorder l'appareil, il est nécessaire de:

- S'assurer que les caractéristiques (voir la plaque signalétique) répondent aux besoins du client.
- Vérifier la conformité de l'installation à l'indice de protection IP (protection contre la pénétration de fluides) de l'appareil selon les normes en vigueur.
- Lire les indications figurant sur l'étiquette de l'emballage et sur la plaque signalétique.

Cet appareil est conçu uniquement pour installation à l'intérieur de locaux conformément aux réglementations en vigueur et exige le respect des instructions suivantes suite à la présence de:

- **Humidité:** ne pas installer l'appareil dans des locaux fermés (non ventilés) et humides.
- **Gel:** ne pas installer l'appareil dans des lieux où un abaissement de la température à un niveau critique avec risque de formation de glace est probable.
- **Rayons du soleil:** ne pas exposer l'appareil aux rayons directs du soleil, même s'il y a des baies vitrées.
- **Poussière/vapeurs/gaz:** ne pas installer l'appareil en présence d'atmosphère particulièrement agressive contenant des vapeurs acides, des poussières ou saturée de gaz
- **Décharges électriques:** ne pas installer l'appareil directement relié à des lignes électriques non protégées contre les sautes de tension.

En cas de murs fabriqués en briques ou blocs creux, de cloisons peu statiques ou d'ouvrages de maçonnerie autres que ceux qui sont indiqués, il faut procéder à une vérification statique préalable du système de support. Les crochets d'attache au mur doivent pouvoir soutenir un poids triple de celui du chauffe-eau rempli d'eau. On conseille des crochets de 12 mm. (Fig. 3)

Il est conseillé d'installer l'appareil (Fig. 1, Réf.A) au plus près des endroits d'utilisation, pour limiter les dispersions de chaleur le long des tuyauteries. Pour raccorder le chauffe-eau sur une installation en PER, intercaler en sortie eau chaude une canalisation en cuivre d'une longueur minimale de 50 cm (DTU 60-1). Le raccordement du chauffe-eau à une canalisation en cuivre doit obligatoirement être effectué par l'intermédiaire d'un raccord diélectrique (non fourni).

Les normes locales peuvent prévoir des restrictions en ce qui concerne l'installation de l'appareil dans la salle de bain, respecter donc les distances minimales prévues par les normes en vigueur.

Pour faciliter les interventions d'entretien, prévoir un espace libre à l'intérieur de la calotte, d'au moins 50 cm, pour accéder aux éléments électriques.

Installation multi-positions

Le produit peut être installé aussi bien en configuration verticale qu'en configuration horizontale (Fig. 2). Dans l'installation horizontale, pivoter l'appareil dans le sens horaire de façon à ce que les tubes d'eau se trouvent à gauche (tube d'eau froide en bas). Toute autre installation, différente de celle représentée dans la (Fig. 2), est interdite.

Branchement hydraulique

Brancher l'entrée et la sortie du chauffe-eau avec des tuyaux et des raccords résistants, outre à la pression d'exercice, à la température de l'eau chaude, qui peut normalement atteindre ou même dépasser 90 °C. Il est donc déconseillé d'utiliser des matériaux qui ne résistent pas à ces températures.

Visser sur le tuyau d'entrée de l'eau dans l'appareil, reconnaissable par le collier bleu, un raccord en T. Sur ce raccord, visser d'un côté un robinet pour la vidange du chauffe-eau (Fig. 2, Réf.B) qui ne puisse être manoeuvré qu'à l'aide d'un outil, et de l'autre le dispositif contre les surpressions (Fig. 2, Réf.A).

ATTENTION ! Pour les pays ayant adopté la norme européenne EN 1487, le dispositif contre les surpressions éventuellement fourni avec le produit n'est pas conforme à cette norme. Le dispositif conforme doit avoir une pression maximum de 0,7 MPa (7 bar) et comprendre au moins : un robinet d'arrêt, un clapet antiretour, un dispositif de contrôle du un dispositif de commande de du clapet de retenue, une clapet de sécurité, un dispositif de sectionnement pour le chargement hydraulique

Certains pays pourraient exiger d'utiliser des dispositifs hydrauliques alternatifs, conformes aux dispositions légales locales ; il revient à l'installateur qualifié, préposé à l'installation du produit, d'évaluer la conformité du dispositif de sécurité à utiliser. Il est interdit d'interposer un dispositif d'arrêt quelconque (vannes, robinets, etc.) entre le dispositif de sécurité et le chauffe-eau.

La sortie d'évacuation du dispositif doit être reliée à une tuyauterie d'évacuation ayant un diamètre au moins égal à celle de raccordement de l'appareil, à travers un entonnoir qui réalise une distance d'air de 20 mm minimum et offre la possibilité d'un contrôle visuel, pour éviter qu'en cas d'intervention de ce dispositif, il en ressorte des dommages aux personnes, aux animaux et aux biens ; le fabricant n'en sera pas responsable. Raccorder avec un tuyau flexible le tuyau de l'eau froide de réseau et l'entrée du dispositif contre les surpressions, en utilisant si nécessaire un robinet d'arrêt (**Fig.2, Réf. D**).

Prévoir en outre un tuyau d'évacuation de l'eau, appliqué sur la sortie, en cas d'ouverture du robinet de vidange (**Fig.2, Réf. C**).

En vissant le dispositif contre les surpressions, ne pas le forcer en fin de course et ne pas l'altérer. Un égouttement du dispositif contre les surpressions est normal en phase de chauffage ; pour cette raison, il est nécessaire de raccorder l'évacuation, qui doit de toute manière rester toujours ouverte à l'air libre, à un tuyau de vidange, installé en pente continue vers le bas, et dans un endroit non soumis au gel. S'il existe une pression de réseau proche des valeurs d'étalement de la vanne, un réducteur de pression doit être installé le plus loin possible de l'appareil. Si l'on décide d'installer des mitigeurs (robinets ou douches), purger les tuyauteries des impuretés éventuelles qui pourraient les abîmer.

L'appareil ne doit pas fonctionner avec une eau d'une dureté inférieure à 12 °F ; en revanche, avec une eau particulièrement dure (plus de 25 °F), il est conseillé d'utiliser un adoucisseur, étalonné et contrôlé comme il se doit ; dans ce cas, la dureté résiduelle ne doit pas baisser en dessous de 15 °F.

Avant d'utiliser l'appareil, il convient de remplir d'eau le réservoir de l'appareil et d'effectuer une vidange complète, afin d'éliminer toute impureté résiduelle.

Branchement électrique

Avant d'effectuer toute intervention sur l'appareil, déconnectez-le du réseau électrique à l'aide de l'interrupteur extérieur. Avant d'installer l'appareil, un contrôle soigné de l'installation électrique est conseillé, vérifiant la conformité aux normes en vigueur, car le fabricant de l'appareil n'est pas responsable des dommages éventuels provoqués par l'absence de mise à la terre de l'installation ou par des anomalies de l'alimentation électrique. Vérifiez si l'installation est bien dimensionnée pour la puissance maximale absorbée par le chauffe-eau (consultez les données de la plaquette signalétique) et si les câbles ont une section adéquate pour les connexions électriques et conforme à la normative en vigueur.

Interdiction d'utiliser des prises multiples, des rallonges ou des adaptateurs.

Interdiction d'utiliser les tuyaux de l'installation d'eau, de chauffage et du gaz pour raccorder l'appareil à la terre. S'il vous faut remplacer le câble d'alimentation qui équipe l'appareil, utilisez un câble ayant les mêmes caractéristiques (type H05VV-F 3x1,5 mm², diamètre 8,5 mm). Le câble d'alimentation (type H05VV-F 3x1,5 mm² diamètre 8,5 mm) doit être placé dans le logement prévu à cet effet localisé dans la partie supérieure de l'appareil jusqu'à ce qu'il atteigne le bornier (**Fig.7, Réf. M**) puis bloquer chaque câble en serrant les vis appropriées. Bloquer le câble d'alimentation avec les bloc-câble fournis.

Pour débrancher l'appareil du secteur, utiliser un interrupteur bipolaire conforme aux normes CEI-EN en vigueur (ouverture contacts au moins 3 mm, mieux si pourvu de fusibles).

La mise à terre de l'appareil est obligatoire et le câble de terre (qui doit être de couleur jaune-verte et de longueur supérieure aux phases) doit être fixé à la borne à l'endroit marqué par le symbole  (**Fig.7, Réf. G**). Avant la mise en fonction, contrôler que la tension du réseau soit conforme à la valeur sur la plaque de l'appareil. Si l'appareil n'est pas équipé de câble d'alimentation, choisir un mode d'installation parmi les suivants:

- connexion au réseau fixe avec tuyau rigide (si l'appareil n'est pas pourvu de serre-câble), utiliser un câble avec section minimum 3x1,5 mm² ;

- par câble flexible (type H05VV-F 3x1,5 mm², diamètre 8,5 mm), si l'appareil est équipé d'un pince-câble.

Mise en marche et essai

Avant de mettre l'appareil sous tension, le remplir avec de l'eau du réseau.

Ce remplissage s'effectue en ouvrant le robinet central de l'installation domestique et celui de l'eau chaude, jusqu'à ce que tout l'air soit sorti de la chaudière. Vérifier visuellement l'existence d'éventuelles pertes d'eau même des brides, du tube de bypass, serrer éventuellement avec modération les boulons (Fig.5, Réf. C) et/ou les embouts (Fig.5). Le mettre sous tension en agissant sur l'interrupteur.

NORMES D'ENTRETIEN (POUR LE PERSONNEL AGRÉÉ)

Toutes les interventions et les opérations d'entretien doivent être effectuées par un personnel autorisé (possédant les caractéristiques requises par les normes en vigueur en la matière).

Quoi qu'il en soit, avant de demander l'intervention de l'Assistance technique pour une panne, vérifier que le dysfonctionnement ne dépende pas d'autres causes, par exemple l'absence momentanée d'eau ou d'électricité.

Attention : Avant toute intervention, débrancher l'appareil du réseau électrique.

Vidange de l'appareil

Il est indispensable de vidanger l'appareil s'il doit rester inutilisé pendant une longue période ou dans un local soumis au gel. Si nécessaire, procédez à la vidange de l'appareil comme suit :

- débranchez l'alimentation électrique de l'appareil;
- fermez le robinet d'arrêt, s'il y en a un d'installé (Fig. 2, Réf. D), ou bien le robinet central de l'installation domestique;
- ouvrez le robinet de l'eau chaude (lavabo ou baignoire);
- ouvrez le robinet (Fig. 2, Réf. B).

Remplacement de pièces (si nécessaire)

En enlevant la calotte en plastique, on peut intervenir sur les éléments électriques (Fig. 7).

Pour intervenir sur la carte de puissance (Fig. 7, Réf. Z) débrancher les câbles (Fig. 7, Réf. C,Y and P) et dévisser les vis. Pour intervenir sur le panneau de commandes il faut auparavant retirer la carte de puissance.

La carte Display est fixée sur le produit à l'aide de deux languettes de fixation (Fig.4a, Réf. A) accessible depuis l'intérieur de la calotte Inférieure. Pour décrocher les languettes du panneau de commande, utiliser un tournevis plat pour faire levier sur celles-ci (Fig.4b, Réf. A) et les détacher des goujons, en les poussant vers l'extérieur pour les libérer de leur logement. Répéter l'opération pour les deux languettes de fixation.

Accorder une attention particulière à ne pas endommager les languettes en plastique car leur rupture nuirait au bon assemblage du panneau dans son logement, occasionnant de possibles défauts esthétiques. Une fois retiré le panneau de commandes il est possible de retirer les connecteurs des barres porte-capturs et de la carte de puissance.

Pour intervenir sur les barres porte-capturs (Fig. 7, Réf. K) il faut déconnecter les câbles (Fig. 7, Réf. F) du panneau de commandes et les retirer de leur logement en faisant attention à ne pas trop les plier.

Lors de la phase de remontage bien veiller à ce que tous les composants soient dans leur position d'origine.

Pour pouvoir intervenir sur les résistances et sur les anodes, il faut auparavant vider l'appareil. Dévisser les boulons (Fig. 5, Réf. C) et retirer les brides (Fig. 5, Réf. F). Aux brides sont associées les résistances et les anodes. Lors de la phase de remontage il faut faire attention à ce que la position de barres porte-capturs et des résistances soient celles d'origine (Fig. 7 et 5). Contrôler que le plat bride portant l'inscription colorée H.E.1 ou H.E.2 soit monté dans la position appropriée signalée par cette inscription. Après tout retrait il est recommandé de remplacer le joint de bride (Fig. 6, Réf. Z).

ATTENTION ! L'inversion des résistances implique le dysfonctionnement de l'appareil. Intervenir sur une résistance à la fois et démonter la seconde uniquement après avoir remonté la première.

Utiliser uniquement des pièces de rechange d'origine.

Entretien périodique

Pour obtenir un bon rendement de l'appareil il faut procéder au décrochage des résistances (**R Fig. 6**) une fois par an (en présence d'eaux à niveau de dureté élevé la fréquence doit être augmentée).

Si l'on ne souhaite pas utiliser des liquides prévus à cet effet, on peut accomplir cette opération en cassant la croûte de calcaire, en veillant à ne pas endommager la cuirasse de la résistance.

Les anodes de magnésium (**N Fig. 6**) doivent être remplacées tous les deux ans (à l'exception des produits avec chaudière en acier inoxydable), dans le cas contraire, la garantie est caduque. Mais en présence d'eaux dures ou riches en chlorures il faut contrôler l'état de l'anode chaque année. Pour les remplacer il faut démonter les résistances et les dévisser de l'étrier de support.

Le tuyau de bypass (**X Fig. 5**) doit être contrôlé uniquement en cas de panne occasionnée par son obstruction. Pour le contrôler, dévisser les deux embouts (**W Fig. 5**). Après une intervention d'entretien courante ou exceptionnelle, il convient de remplir d'eau le réservoir de l'appareil et d'effectuer ensuite une vidange complète, afin d'éliminer toute impureté résiduelle. Utiliser uniquement des pièces de rechange d'origine.

Dispositif de protection contre les surpressions

Vérifier régulièrement que le dispositif contre les surpressions ne soit pas bloqué ou abîmé, et éventuellement le remplacer ou éliminer les dépôts de calcaire.

Si le dispositif contre les surpressions est équipé de levier ou de bouton, agir sur ce dernier pour :

- vidanger l'appareil, si nécessaire
- vérifier périodiquement son bon fonctionnement.

NORMES D'UTILISATION POUR L'USAGER

Recommandations pour l'utilisateur

- Eviter de placer tout objet ou appareil sous le chauffe-eau, pouvant s'abîmer à cause d'une fuite d'eau éventuelle.
- En cas d'inutilisation prolongée de l'eau, il est nécessaire de:
 - couper l'alimentation électrique de l'appareil, en mettant l'interrupteur externe sur la position « OFF »;
 - fermer les robinets du circuit hydraulique.
- L'eau chaude ayant une température supérieure à 50°C sur les robinets d'utilisation peut provoquer immédiatement de graves blessures, voir la mort suite aux brûlures. Les enfants et les personnes handicapées ou âgées sont plus exposés au risque de brûlures.

Il est interdit à l'utilisateur d'exécuter les interventions d'entretien ordinaire et extraordinaire de l'appareil.

Pour les nettoyage des éléments externes il faut utiliser un chiffon humide imprégné d'eau savonneuse.

Réglage de la température et activation des fonctions (Fig. 8)

Le produit est programmé sur « Manuel » par défaut, avec une température programmée à 80°C et la fonction « ECO EVO » active. En cas d'absence d'alimentation, ou si le produit est éteint en utilisant la touche ON/OFF «  » (**Réf. A**), la dernière température programmée reste mémorisée.

Durant la phase de chauffage il est possible de constater un bruit provoqué par le chauffage de l'eau.

Presser la touche ON/OFF «  » (**Réf. A**) pour allumer l'appareil. Programmer la température souhaitée en choisissant un niveau entre 40°C et 80°C, utilisant les touches « + » et « - ». Durant la phase de chauffage, les LED (**Réf. 1-5**) relatifs à la température atteinte par l'eau sont allumés fixes; les suivants, jusqu'à la température programmée, clignotent progressivement. Si la température diminue, par exemple suite à un prélèvement d'eau, le chauffage s'active à nouveau automatique et les voyants compris entre le dernier allumé de manière fixe et celui qui correspond à la température configurée recommencent à clignoter progressivement.

FONCTION ECO EVO

La fonction « ECO » est un programme logiciel qui « apprend » automatiquement les niveaux de consommation de l'utilisateur, réduisant au minimum la diffusion de chaleur et optimisant l'économie d'énergie. Le fonctionnement du logiciel « ECO » consiste en une période de mémorisation initiale qui dure une semaine, pendant laquelle le produit commence à fonctionner à la température configurée. A la fin de cette semaine d'« apprentissage », le logiciel règle le chauffage de l'eau selon les réels besoins de l'utilisateur en identifiant

automatiquement depuis l'appareil. Le produit garantit une réserve minimum d'eau chaude même durant les périodes où il n'y a pas de prélèvement d'eau. Le processus d'apprentissage des besoins en eau chaude continue même après la première semaine. Le processus atteint son maximum d'efficacité au bout de quatre semaines d'apprentissage. Pour activer la fonction presser la touche « ECO ». Dans ce mode, la sélection manuelle de la température est possible mais sa modification inactive la fonction ECO.

Pour la réactiver, presser à nouveau la touche « ECO ».

Chaque fois que la fonction « ECO » ou le produit lui-même est éteint et puis rallumé, la fonction continue d'apprendre les niveaux de consommation. Afin de garantir le bon fonctionnement du programme, on recommande de ne pas débrancher l'appareil du réseau électrique. Une mémoire interne assure la conservation de informations pendant un maximum de 4 heures sans électricité, puis toutes les informations acquises sont effacées et le procédé d'apprentissage reprend depuis le début. Pour annuler volontairement les informations acquises, tenir appuyée la touche « ECO » pendant plus de 5 secondes. Quand le procédé de reset est complété, l'inscription « ECO » clignote rapidement pour confirmer l'effacement des informations.

FONCTION ANTIGEL

La fonction antigel est une protection automatique de l'appareil pour éviter les dommages causés par des températures très basses inférieures à 5°C, dans le cas où le produit est éteint pendant la saison froide.

On recommande de laisser le produit branché au réseau électrique, même en cas de longues périodes d'inactivité. Une fois que la température augmente à un niveau plus sûr de façon à éviter les nuisances de glace et gel, le chauffage de l'eau s'éteint à nouveau.

FONCTION « CYCLE DE DÉSINFECTION THERMIQUE » (ANTI-LEGIONELLA)

La fonction anti-Legionella est active par défaut. Elle consiste en un cycle de chauffage/maintien de l'eau à 60°C pendant 1 h, ce qui permet d'éliminer les bactéries (désinfection thermique).

Le cycle démarre à l'allumage de la chaudière et après chaque nouvelle mise en route suite à une panne de courant. Si l'appareil fonctionne en permanence à une température inférieure à 55°C, le cycle est répété après 30 jours. Lorsque l'appareil est éteint, la fonction anti-légionelle est désactivée. En cas d'extinction de l'appareil pendant le cycle anti-Legionella, le produit s'éteint et la fonction est désactivée. Au terme de chaque cycle, la température revient à la température d'utilisation préalablement définie par l'utilisateur.

Pour activer cette fonction tenir appuyer simultanément les touches « ECO » et « + » pendant 4 secondes; lors de la confirmation de l'activation effectuée, le LED 60°C (Réf. 3) clignotera rapidement pendant 4 secondes. Pour désactiver la fonction de façon permanente, répéter l'opération décrite ci dessus; à la confirmation de désactivation le LED 40°C (Réf. 1) clignotera rapidement pendant 4 secondes.

RESET/DIAGNOSTIC

Au moment où l'on constate des problèmes de fonctionnement, l'appareil entrera en « état de fault » et toutes les LED clignotent simultanément sur l'affichage.

Diagnostic : pour activer la fonction diagnostic, maintenir pressée la touche ON/OFF «  » (Réf. A) pendant 3 secondes. Le type de dysfonctionnement est indiqué par les 5 LED (Réf. 1-5) selon le schéma suivant :

LED Réf. 1 - dysfonctionnement interne de la carte de circuit imprimé

LED Réf. 1 et 3 - dysfonctionnement interne de la carte de circuit imprimé (communication NFC ou informations NFC)

LED Réf. 3 - sondes de températures cassées (ouvertes ou en court-circuit) - sortie chaudière

LED Réf. 5 - surchauffe de l'eau relevée par un seuldécteur - sortie chaudière

LED Réf. 4 et 5 - surchauffe générale (panne de la carte interne de circuit imprimé) - sortie chaudière

LED Réf. 3 et 4 - absence de chauffage de l'eau avec résistance alimentée - sortie chaudière

LED Réf. 3, 4 et 5 - surchauffe occasionnée par l'absence d'eau - sortie chaudière

LED Réf. 2 et 3 - sondes de températures cassées (ouvertes ou en court-circuit) - sortie chaudière

LED Réf. 2 et 5 - surchauffe de l'eau relevée par un seuldécteur - sortie chaudière

LED Réf. 2, 4 et 5 - surchauffe générale (panne de la carte de circuit imprimé) - entrée chaudière

LED Réf. 2, 3 et 4 - absence de chauffage de l'eau avec résistance alimentée - entrée chaudière

LED Réf. 2, 3, 4 et 5 - surchauffe causée par l'absence d'eau - entrée chaudière

Pour sortir de la fonction de diagnostic presser la touche ON/OFF ou attendre pendant 25 secondes.

Si la cause de dysfonctionnement disparaît immédiatement après le reset l'appareil reprendra le fonctionnement normal. Dans le cas contraire, le LED continue à apparaître sur l'affichage: contacter le Centre d'Assistance Technique.

FONCTION Wi-Fi

Pour de plus amples renseignements sur la configuration du Wi-Fi et sur la procédure d'enregistrement des produits, consulter le guide de démarrage rapide dédié en annexe.

Création d'un compte, figure 9

- Télécharger et installer l'application dédiée sur votre mobile (le nom de l'application est disponible dans le guide de démarrage rapide)
- Ouvrir l'application, cliquer sur la touche ENREGISTREMENT et remplir tous les champs.
- Aller dans sa boîte mail et cliquer sur le lien dans l'email reçu pour activer le compte utilisateur.

Configuration du Wi-Fi et enregistrement des produits, figure 10

- Appuyer sur la touche Wi-Fi de l'écran du produit pour activer le Wi-Fi. (la touche Wi-Fi clignote lentement)
- Appuyer de nouveau pendant 5 secondes sur la touche Wi-Fi de l'écran du produit pour créer un point d'accès (la touche Wi-Fi clignote rapidement).
- S'identifier dans l'application et suivre les étapes pour connecter et enregistrer son produit.

Configuration du Wi-Fi et enregistrement des produits, figure 11

- La connexion est réussie lorsque:
 - Le touche Wi-Fi reste allumé et fixe.
 - L'application indique que l'enregistrement a été réalisé avec succès.

En cas d'échec de connexion, contrôler attentivement et répéter tous les passages précédents.
Remarque : le mot de passe ne peut pas contenir de caractères chinois. Les modifier s'il y en a.

Layout de l'application, figure 12

Les instructions suivantes sont incluses:

- ON/OFF **(A)**
- Mode Manuel **(B)**
- Mode Programmé **(C)**
- Mode ECO **(D)**
- Température de l'eau **(F)**
- Informations sur le temps restant **(G)**
- Nombre de douches **(H)**

En défilant sur la droite, d'autres pages sont affichées.

Description de l'état de la connexion

	Clignotement lent	Le module Wi-Fi est en train de se connecter au réseau domestique ou la connexion a échoué
	Clignotement rapide	Le module Wi-Fi est in Access Point
	Illuminato	Le module Wi-Fi est en train de se connecter au réseau domestique
	Spento	Le module Wi-Fi est éteint

RENSEIGNEMENTS UTILES

Avant de procéder à toute opération de nettoyage de l'appareil, s'assurer d'avoir bien éteint l'appareil en plaçant l'interrupteur extérieur sur OFF. Ne pas utiliser d'insecticides, de solvants ou autres produits de nettoyage agressifs qui pourraient endommager les parties laquées ou en plastique.

Si l'eau à la sortie est froide, faire vérifier

Interrompre l'alimentation électrique de l'appareil et faire vérifier:

- la présence de tension sur le bornier d'alimentation de la carte (M Fig. 7);
- la carte électronique;
- les éléments chauffants de la résistance;
- contrôler le tuyau de bypass (X Fig. 7);
- les barres de soutien détecteurs (K Fig. 7)

Si l'eau est bouillante (présence de vapeur dans les robinets):

Interrompre l'alimentation électrique de l'appareil et faire vérifier:

- la carte électronique
- le taux d'incrustation de la cuve et des composants ;
- les barres de soutien détecteurs (K Fig. 7).

En cas de distribution insuffisante de l'eau chaude

Interrompre l'alimentation électrique de l'appareil et faire vérifier:

- la présence d'eau dans le réseau;
- l'état du déflecteur (brise-jet) du tuyau d'entrée de l'eau froide;
- l'état du tuyau de prélèvement de l'eau chaude;
- les composants électriques

Fuite d'eau du dispositif contre les surpressions

Un égouttement d'eau depuis le dispositif est normal en phase de chauffage. Pour éviter cet égouttement, installer un vase d'expansion dans l'installation de refoulement. Si la fuite continue après la période de chauffage, faire vérifier:

- l'étalonnage du dispositif;
- la présence d'eau dans le réseau.

Attention: ne jamais boucher le trou d'évacuation du dispositif!

DANS TOUS LES CAS, NE JAMAIS ESSAYER DE RÉPARER APPAREIL, MAIS S'ADRESSER TOUJOURS À UN PERSONNEL QUALIFIÉ.

Les données et les caractéristiques indiquées n'engagent pas la société productrice, qui se réserve le droit d'apporter tout changement qu'elle considérera utile sans obligation de préavis ou de remplacement.



Ce produit est conforme à la directive WEEE 2012/19/EU.

Le symbole de la poubelle barrée présent sur l'équipement ou sur l'emballage indique que le produit, à la fin de sa vie utile, doit être collecté séparément des autres déchets.

L'utilisateur devra donc remettre l'appareil en fin de vie aux centres municipaux de tri sélectif des déchets électrotechniques et électroniques. Comme alternative à la gestion autonome, l'appareil à éliminer peut être remis au revendeur, au moment de l'achat d'un nouvel appareil de type équivalent. Il est également possible de remettre gratuitement, sans obligation d'achat, les produits électroniques à éliminer ayant une dimension inférieure à 25 cm, aux revendeurs de produits électroniques disposant d'une surface de vente d'au moins 400 m². La collecte séparée correcte, permettant de confier l'équipement éliminé au recyclage, au traitement et à l'élimination compatible avec l'environnement, contribue à éviter les effets négatifs possibles sur la nature et sur la santé, et favorise la réutilisation et/ou le recyclage des matériaux dont l'équipement est fait.

GENERAL SAFETY INSTRUCTIONS

1. **Read the instructions and warning in this manual carefully, they contain important information regarding safe installation, use and maintenance.**

This manual is an integral part of the product. Hand it on to the next user/owner in case of change of property.

2. The manufacturer shall not liable for any injury to people, animals or damage to property caused by improper, incorrect or unreasonable use or failure to follow the instructions reported in this publication.
3. Installation and maintenance must be performed by professionally qualified personnel as specified in the relative paragraphs.
Only use original spare parts. Failure to observe the above instructions can compromise the safety of the appliance and **relieves** the manufacturer of any liability for the consequences.
4. DO NOT leave the packaging materials (staples, plastic bags, expanded polystyrene, etc.) within the reach of children they can cause serious injury.
5. **The appliance may not be used by persons under 8 years of age, with reduced physical, sensory or mental capacity, or lacking the requisite experience and familiarity, unless under supervision or following instruction in the safe use of the appliance and the hazards attendant on such use. DO NOT permit children to play with the appliance. User cleaning and maintenance may not be done by unsupervised children.**
6. **DO NOT** touch the appliance when barefoot or if any part of your body is wet.
7. Before using the device and after routine or extraordinary maintenance, we recommend filling the appliance's tank with water and draining it completely to remove any residual impurities.
8. If the appliance is equipped with a power cord, the latter may only be replaced by an authorised service centre or professional technician.
9. It is mandatory to screw on the water inlet pipe of the unit a safety valve in accordance with national regulations. In countries which have enacted EN 1487, the safety group must be calibrated to a maximum pressure of 1487 MPa (0,7 bar) and include at least a cock,

- check valve and control, safety valve and hydraulic load cutout.
10. Do not tamper with the overpressure safety device (valve or safety group), if supplied together with the appliance; trip it from time to time to ensure that it is not jammed and to remove any scale deposits.
 11. It is **normal** water drips from the overpressure safety device when the appliance is heating. For this reason, the drain must be connected, always left open to the atmosphere, with a drainage pipe installed in a continuous downward slope and in a place free of ice.
 12. Make sure you drain the appliance and disconnect it from the power grid when it is out of service in an area subject to subzero temperatures.
 13. Water heated to over 50 °C can cause immediate serious burns if delivered directly to the taps. Children, disabled persons and the aged are particularly at risk. We recommend installing a thermostatic mixer valve on the water delivery line, marked with a red collar.
 14. Do not leave flammable materials in contact with or in the vicinity of the appliance.
 15. Do not place anything under the water heater which may be damaged by a leak.

LEGIONELLA BACTERIA FUNCTION

Legionella are small rod shaped bacteria which are a natural constituent of all fresh waters. Legionnaires' disease is a pneumonia infection caused by inhaling of Legionella species. Long periods of water stagnation should be avoided; it means the water heater should be used or flushed at least weekly.

The European standard CEN/TR 16355 gives recommendations for good practice concerning the prevention of Legionella growth in drinking water installations but existing national regulations remain in force.

This electro-mechanical storage water heater is sold with a thermostat set at a temperature higher than 60°C; it means it is enabled to carry out a "thermal disinfection cycle" to restrict the Legionella growth inside the tank.

Warning: when this software has been carrying out the thermal disinfection treatment, water temperature can cause burns. Feel water before bathing or showering.

TECHNICAL CHARACTERISTICS

For the technical specifications, refer to the nameplate (the nameplate is located next to the water intake/outlet pipes).

TABLE 1 - PRODUCT INFORMATION					
Product range		30	50	80	100
Weight	kg	16	21	27	32
Installation		Vertical	Vertical	Vertical	Vertical
Model		Refer to the nameplate			
Q _{elec}	kWh	3,096	7,419	7,449	7,452
Q _{elec, week, smart}	kWh	13,016	24,963	27,359	27,663
Q _{elec, week}	kWh	18,561	30,985	34,951	34,992
Load profile		S	M	M	M
L _{wa}		15 dB			
η _{wa}		39,0%	39,3%	40,0%	39,8%
V40	l	--	77	110	115
Volume available	l	25	45	65	80

The power consumption data in the table and the other information given in the Product Fiche (Annex A to this manual) are defined in relation to EU Directives 812/2013 and 814/2013.

Products which do not have the label and Product Fiche required for boiler/solar power configurations pursuant to regulation 812/2013 may not be used in such installations.

The appliance has a smart function which adapts consumption to the user's use profile.

If used properly, the appliance has a daily consumption of "Q_{elec} (Q_{elec, week, smart}/Q_{elec, week})" which is less than that of an equivalent product without the smart function.

The data on the energy label apply to the product when installed vertically

The appliance is conforming with international electrical safety standard IEC 60335-1; IEC 60335-2-21.

The CE marking applied to the appliance certifies that it conforms with the essential requirements of the following European Directives:

- Low voltage directive (LVD): EN 60335-1, EN 60335-2-21, EN 60529, EN 62233, EN 50106.
- Electromagnetic compatibility (EMC): EN 55014-1, EN 55014-2, EN 61000-3-2, EN 61000-3-3.
- RED directive. ETSI 301489-1, ETSI 301489-17
- ROHS 2 directive: EN 50581.
- ErP Energy related Products: EN 50440.
- The CE Declaration of Conformity is available at the following address:
<http://www.aristonthermo.com/en/download-area>

This product is in conformity with REACH regulations.

INSTALLING NORMS (for the installer)

This product, excluding horizontal models (Table 1), is a device that must be installed vertically in order to operate correctly. Once installation is complete, and before any water is added or the power supply is connected, use a measuring instrument (i.e. a spirit level) to check that the device has been installed perfectly vertical.

The appliance heats water to a temperature below boiling point. It must be linked up to a mains water supply according to the appliance performance levels and capacity.

Before connecting the appliance, it is first necessary to:

- Check whether the characteristics (please refer to the data plate) meet the customer's requirements.
- Make sure the installation conforms to the IP degree (of protection against the penetration of liquids) of the appliance according to the applicable norms in force.
- Read the instructions provided on the packaging label and on the appliance data plate.

This appliance was designed to be installed only inside buildings in compliance with the applicable norms in force. Furthermore, installers are requested to keep to the following advice in the presence of:

- **Humidity:** do not install the appliance in closed (unventilated) and damp rooms.
- **Frost:** do not install the appliance in areas where the temperature may drop critically and there may be a risk that ice may form.
- **Sunlight:** do not expose the appliance to direct sunrays, even in the presence of windows.
- **Dust/vapours/gas:** do not install the appliance in the presence of particularly dangerous substances such as acidic vapours, dust or those saturated with gas.
- **Electrical discharges:** do not install the appliance directly on electrical supplies that aren't protected against sudden voltage jumps.

In the case of walls made of bricks or perforated blocks, partition walls featuring limited static, or masonry different in some way from those stated, you first need to carry out a preliminary static check of the supporting system. The wall-mounting fastening hooks must be designed to support a weight that is three times higher than the weight of the water heater filled with water.

Fastening hooks with a diameter of at least 12 mm are recommended (Fig. 3)

We recommend installing the appliance (Fig. 1, Rif.A) as close as possible to the delivery points to minimise heat loss along the pipes. Local regulations may provide for restrictions on installation in bathrooms; observe any regulatory minimum distances. To facilitate maintenance, make sure there is a clearance of at least 50 cm inside the enclosure for access to the electrical equipment.

Multi-position installation

The product may be installed either vertically or horizontally (Fig. 2). To install it horizontally, rotate it clockwise so that the water pipes are at the left (cold water pipe at the bottom). Any other installation than that shown in (Fig. 2) is improper and prohibited.

Hydraulic connection

Connect the water heater's inlet and outlet with pipes or fittings that are able to withstand temperature in excess of 90°C at a pressure exceeding that of the working pressure. Therefore, we advise against the use of any materials which cannot resist such high temperatures.

The appliance must not be supplied with water of hardness less than 12°F, or with especially hard water (greater than 25°F); we recommend installing a water softener, properly calibrated and controlled - do not allow the residual hardness to fall below 15°F.

Screw a "T" piece union to the water inlet pipe with the blue collar. On one side of the "T" piece union, screw a tap for draining the appliance that can only be opened with the use of a tool (Fig. 2, Rif.B).

On the other side of the "T" piece union screw the safety valve supplied (Fig. 2, Rif.A).

Safety group complies with the European standard EN 1487

Some countries may require the use of hydraulic special safety devices; the installer must check the suitability of the safety device he tends to use.

Do not install any shut-off device (valve, cock, etc.) between the safety unit and the heater itself.

The appliance's drain outlet must be connected to a drain pipe of diameter at least equal to the of the outlet itself, with a funnel to permit an air gap of at least 20 mm for visual inspection. Use a hose to connect the safety group to the mains cold water supply; fit a cock if necessary (**Fig.2, Rif.D**).

In addition, a water discharge tube on the outlet (**Fig.2, Rif.C**) is necessary if the emptying tap is opened. When installing the safety device, do not tighten it fully down, and do not tamper with its settings.

It is necessary to connect the drain, which must always be left exposed to the atmosphere, with a drainage pipe that is installed sloping downwards in a place with no ice. If the network pressure is closed to the calibrated valve pressure, it will be necessary to apply a pressure reducer far away from the appliance. To avoid any possible damage to the mixer units (taps or shower) it is necessary to drain any impurities from the pipes

Electrical connection

It is mandatory, before installing the appliance, to perform an accurate control of the electrical system by verifying compliance with current safety standards, which is adequate for the maximum power absorbed by the water heater (refer to the data plate) and that the section of the cables for the electrical connection is suitable and complies with local regulations.

The manufacturer is not liable for damage caused by lack of grounding or anomalous power supply. Before starting up the appliance, check that the power rating matches that given on the nameplate. The use of multiplugs, extensions or adaptors is strictly prohibited.

It is strictly forbidden to use the piping from the plumbing, heating and gas systems for the appliance earthing connection. If the appliance is supplied with a power supply cable, should the latter need replacing, use a cable featuring the same characteristics (type H05VV-F 3x1,5 mm², 8,5 mm in diameter).

The power cable (H05VV-F 3x1.5 mm² dia. 8.5 mm) must be routed in the recess at the back of the appliance to the terminal block (**Fig. 7, Ref. M**). Tighten down the terminal screws to connect the individual wires securely. Secure the power supply cable in place using the special cable clamps provided with the appliance.

Use a two-pole switch conforming with national laws in force (contact gap of at least 3 mm, preferably equipped with fuses) to disconnect the appliance's power supply.

The appliance must be grounded with a cable yellow/green and longer than the phase cable) connected to the terminals marked  (**Fig.7, Rif. G**).

Before starting up the appliance, check that the power rating matches that given on the nameplate.

If the appliance is not supplied with a power supply cable, choose one of the following installation modes:

- Connection to mains with a rigid pipe (if the appliance has no cable clamp); use a cable with a minimum 3x1,5 mm² section;
- With a flexible cable (type H05VV-F 3x1,5 mm², 8,5 mm in diameter), if the appliance is supplied with a cable clamp.

Startup and commissioning

Before powering up the appliance, fill the heater with mains water.

To do so, open the mains cock and the hot water tap until all the air has been vented from the boiler.

Check for water leaks from the flanges, from the by-pass pipe, tighten down the bolts not too much, if necessary (**Fig.5, Ref.C**) and/or the rings (**Fig.5**).

Power the appliance by actuating the switch.

MAINTENANCE (FOR QUALIFIED PERSONNEL)

All maintenance operations and service visits should be performed by a competent person (who have the skills required by the applicable norms in force).

Before calling your Technical Servicing Centre, check that the fault is not due to lack of water or power failure.

WARNING: disconnect the appliance from the mains before conducting any maintenance work.

Emptying the appliance

The appliance must be emptied if it is to be left unused for a long period and/or in premises subject to frost.

To drain the appliance, proceed as follows:

- disconnect the appliance from the electricity mains;
- close the cut-off valve, if installed (**Fig. 2, Ref. D**), or the main household water valve, if not;
- turn on the hot water tap (wash basin or bathtub);
- open the drain valve (**Fig. 2, Ref.B**).

Replacing parts (when necessary)

The electrical parts may be accessed by removing the cover (**Fig. 7**).

Intervene on the power board (**Fig. 7, Ref. Z**) by disconnecting the cables (**Fig. 7, Ref. C,Y and P**) and remove the screws. Intervene on the controlpanel by first removing the power board (**Fig. 7, Ref.Z**). The display board is attached to the product through two fixing side flaps (**Fig.4a, Ref. A**) accessible from inside the lower cover. Release the control panel fixing flaps using a flat screwdriver to pry upon the same (**Fig.4b, Ref. A**) and release them from the pins, simultaneously push it outwards to free it from the seat. Repeat for both fixing flaps.

Pay special attention not to damage the plastic flaps as breaking them will not allow for correct assembly of the panel into its seat, resulting in possible aesthetic defects. After removing the control panel, you can disconnect the connectors of the rod carrying sensors and power board. Intervene on the rod carrying sensors (**Fig. 7, Ref. K**) by disconnecting the wires (**Fig. 7, Ref. F**) from the control panel and remove it from its seat, taking care not to excessively bend them.

During reassembly, make sure that all components are put back in their original positions.

To work on the heating elements and anodes, first drain the appliance (refer to the related paragraph).

Remove the bolts (**Fig. 5, Ref. C**) and remove the flanges (**Fig. 5, Ref. F**). The flanges are coupled to the heating elements and anodes. During reassembly, make sure to restore the rod carrying sensors and the heating elements to the original positions (**Fig. 7 and 5**). Make sure that the flange plate with the coloured writing H.E.1 or H.E.2, is mounted in its position marked by the same writing.

We recommend replacing the flange gasket (**Fig. 6, Ref. Z**) every time it is disassembled.

CAUTION! Swapping the heating elements will cause the appliance to malfunction. Work on one element at a time, and only disassemble the second one after the first one has been reinstalled.

Use only original parts from authorized service centres authorized by the manufacturer.

Periodical maintenance

The heating element (**R Fig. 6**) should be descaled every two years to ensure it works properly (the frequency must be increased, if water is very hard).

If you prefer not to use special liquids for this operation, simply crumble away the lime deposit without damaging the heating element.

The magnesium anodes (**N Fig. 6**) must be replaced every two years (this does not apply to appliances with stainless steel boilers); however, the anode should be checked every year if the water is corrosive or chloride rich. To replace them, remove the heating elements and unscrew them from the brackets.

The bypass pipe (**X Fig. 5**) is inspected in the event of fault due to its obstruction. To inspect it remove the two rings (**W Fig. 5**).

After routine or extraordinary maintenance, recommend filling its tank with water and draining it completely so as to remove any residual impurities. Use only original spare parts supplied by the manufacturer's authorised service centres

Safety valve

Regularly check that the overpressure device is not jammed or damaged; if it is, remove any scale or replace it. If the device has a lever or knob, operate it to:

- Drain the appliance, if necessary
- Check its operation from time to time.

USER INSTRUCTIONS

Advice for user

- Avoid positioning any objects and/or appliances that could be damaged by water leaks beneath the water heater.
- Should you not use any water for an extended period of time, you should:
 - disconnect the appliance from the electrical supply by switching the external switch to "OFF";
 - turn off the plumbing circuit taps;
- Hot water at above 50°C flowing out of the taps at the point of use could cause serious scalds or even death from burns. Children, the disabled and the elderly are more exposed to the risk of burns. It is strictly forbidden for the user to perform any routine or extraordinary maintenance.
To clean the external parts use a damp cloth soaked in soap and water.

Adjusting the temperature and activating the functions (Fig. 8)

The product is set to "Manual" by default, with a temperature set to 80 °C and the function "ECO EVO" is active. In case of a power failure or if the product is switched off using the ON/OFF "⏻" button (**Ref. A**), the last temperature set remains saved.

Slight noise may occur during the heating phase due to the water being heated.

Switch the appliance on by pressing the ON/OFF "⏻" button (**Ref. A**). Set the desired temperature by selecting a level between 40°C and 80°C using the "+" and "-" buttons. During the heating phase, the LEDs (**Ref. 1-5**) related to the temperature reached by the water remain on; the subsequent ones, until the temperature is set, flash progressively. If the temperature drops, for example due to water being drawn, the heating is automatically reactivated and the LEDs between the last one on (steady) and that related to the set temperature start to flash progressively again.

ECO EVO FUNCTION

The "ECO EVO" function is a software program that automatically "learns" user consumption levels, reducing heat loss to a minimum and maximising energy savings. The "ECO EVO" software consists of an initial saving period of a week, when the product begins to operate at the temperature set. At the end of this "learning" week, the software adjusts water heating according to the user's real needs which are automatically identified by the appliance. The product guarantees a minimum reserve of hot water even during periods in which water is not withdrawn.

The hot water demand learning process, continues even after the first week. The process achieves maximum efficiency after four weeks of learning. Activate the function by pressing the corresponding button,

which will light up. In this mode, the manual selection of the temperature is possible, however changing disables the “ECO EVO” function. Reactivate it by pressing the “ECO” button.

Whenever the “ECO EVO” function or the product is turned off and on again, the function will continue to learn the levels of consumption. In order to guarantee proper operation of the program, it is recommended not to disconnect the appliance from the mains. An internal memory ensures data storage for up to four hours without electricity, after which all acquired data is cancelled and the learning process will begin from the start. To voluntarily cancel the acquired data, hold down the “ECO” button for more than 5 seconds. When the reset process is completed, “ECO” flashes quickly to confirm data cancellation

ANTI-FREEZE FUNCTION

The anti-freeze function is the appliances automatic protection to avoid damages caused by very low temperatures below 5 °C, in the event in which the product is turned off during winter. It is recommended that the product remains plugged in to the mains power, even if is inactive for a long time.

THERMAL DISINFECTION FUNCTION (Anti-Legionella)

The Anti-Legionella function is activated by default. It consists of a water heating/60°C temperature maintenance cycle for 1 hour which has a thermal disinfection action on the relative bacteria.

The cycle starts when the product is started up and when it is restarted after a power outage. If the product always functions at temperatures lower than 55°C, the cycle is repeated after 30 days. When the product is switched off, the anti-Legionella function is deactivated. If the equipment is switched off during the anti Legionella cycle, the product switches off and the function is deactivated. At the end of the cycle, the use temperature returns to the temperature previously set by the user.

The activation of the anti-legionella cycle appears as a normal temperature adjustment 60°C. Activate this function by pressing and holding both the “ECO” and “+” buttons for 4 s.; once activation is confirmed, the LED (Ref. 4) will flash quickly for 4 s.

Permanently deactivate the function by repeating the above steps; once the deactivation is confirmed, LED 40°C (Ref. 1) will flash quickly for 4 s.

RESET/DIAGNOSTICS

For models equipped with user interface type shown in figure 8

When one of the malfunctions described above occurs, the appliance will enter its “fault status” and all LEDs on the control panel will flash simultaneously.

Diagnostics: to enable the diagnostic function, press contemporary ON/OFF “” button (ref. A) and “-” button for 3 sec. The type of fault is indicated by five LEDs (Ref. 1-5) according to the following scheme:

LED Ref. 1 - internal malfunction of the circuit board

LED Ref. 1 and 3 - internal malfunction of the circuit board (NFC communication or NFC data)

LED Ref. 3 - broken temperature probes (open or short circuited) - boiler outlet

LED Ref. 5 - excessive water temperature detected by single sensor - boiler outlet

LED Ref. 4 and 5 - general excessive water temperature (circuit board fault) - boiler outlet

LED Ref. 3 and 4 - Failure to heat water with powered heating element - boiler outlet

LED Ref. 3, 4 and 5 - overheating caused by lack of water - boiler outlet

LED Ref. 2 and 3 - broken temperature probes (open or short circuited) - boiler inlet

LED Ref. 2 and 5 - excessive water temperature detected by single sensor - boiler inlet

LED Ref. 2, 4 and 5 - general excessive water temperature (circuit board fault) - boiler inlet

LED Ref. 2, 3 and 4 - failure to heat water with powered heating element - boiler inlet

LED Ref. 2, 3, 4 and 5 - overheating caused by lack of water - boiler inlet

Exit the diagnostic function by pressing the ON/OFF button (Ref. A) or wait for 25 seconds.

Wi-Fi FUNCTION

For detailed information on the Wi-Fi configuration and product registration procedure refer to the enclosed, dedicated connectivity Quick Start Guide.

Account creation, figure 9

- First download and install the dedicated App on your mobile phone (App name can be found in the quick start guide).
- Open the APP and click on SIGN UP; Fill in the fields.
- Open the registration reply message received in your mailbox and click on the link to activate the user account

Wi-Fi configuration, figure 10

- Press the Wi-Fi Button on the product's control panel to activate the Wi-Fi (Wi-Fi button will blink slow).
- Press the Wi-Fi Button again for 5 seconds on the product's control panel to create the Access Point (Wi-Fi button will blink fast).
- Log in to Aqua Ariston NET App and follow the wizard to connect and register your product.

Procedure completed, figure 11

The connection is successful when:

- The Wi-Fi button is steady on.
- The app shows the successful registration message

If the connection fails, carefully check and repeat the above steps.

Note: the password cannot be Chinese characters. If there are any Chinese characters, please modify it.

App layout, figure 12

The following instructions are included:

- Following functions are included:
- On/off (A)
- Manual mode (B)
- Program mode (C)
- ECO mode (D)
- Knob to select temperature(F)
- Remaining time (G)
- Number of showers (H)

Connection status description

	Blinking slow	The Wi-Fi is connected to the home network
	Blinking Fast	The Wi-Fi module is on Access Point mode
	Steady on	The Wi-Fi module is ON and Connected to the home network
	Off	The Wi-Fi module is OFF

USEFUL INFORMATION

Before you clean the unit, make sure you have turned it off by setting its external switch to OFF. Do not use insecticides, solvents or aggressive detergents: these can damage the unit's painted and plastic parts.

If the water comes out cold

Disconnect the appliance from the power supply and have the following checked:

- the presence of voltage on the power terminal block (M Fig. 7);
- the circuit board;
- the heating elements;
- inspect the bypass pipe (X Fig. 7);
- the sensor holder rods (K Fig. 7)

If the water comes out boiling hot (steam in the taps)

Disconnect the appliance from the electricity supply and have the following checked:

- the circuit board
- the amount of scale on the boiler and components;
- the sensor holder rods (K Fig. 7).

The hot water delivery is insufficient

Disconnect the appliance from the electricity supply and have the following checked:

- the pressure of the water mains;
- the condition of the deflector on the cold water intake pipe;
- the condition of the hot water pipe;
- the electrical components

Water trickling from the pressure safety device

During the healing phase, some water may trickle from the tap. This is normal. To prevent the water trickling, a suitable expansion vessel must be installed on the flow system. If the trickling continues even after the healing phase, have the following checked:

- device calibration;
- the pressure of the water mains.

Caution: Never obstruct the appliance outlet!

IF THE PROBLEM PERSISTS, NEVER ATTEMPT TO REPAIR THE APPLIANCE YOURSELF, BUT ALWAYS CONTACT QUALIFIED TECHNICIAN.

The indicated data and specifications are not binding; the manufacturer reserves the right to modify them at his own discretion notification or replacement.



This product conforms to Directive WEEE 2012/19/EU.

The symbol of the crossed waste paper basket on the appliance and its packaging indicates that the product must be scrapped separately from other waste at the end of its service life. The user must therefore hand the equipment over to a sorted waste disposal facility for electro-technical and electronic equipment at the end of its service life.

Alternatively, he may return the equipment to the retailer at the time of purchase of a new equivalent type of appliance. Electronic equipment of size less than 25 cm can be handed over to any electronics equipment retailer whose sales area is at least 400 m² for disposal free of charge and without any obligation to purchase new product.

ALLGEMEINE SICHERHEITSANWEISUNGEN

1. **Die Anleitungen und Hinweise dieses Handbuchs genau lesen, da sie wichtige Informationen für eine sichere Installation, Bedienung und Wartung enthalten.**
Das vorliegende Handbuch ist ein wichtiger Teil des Produkts, zu dem es gehört. Es muss das Gerät bei Abtreten an einen anderen Eigentümer oder Benutzer und/oder Einfügen in eine andere Anlage stets begleiten.
2. Der Hersteller ist nicht haftbar für eventuelle Schäden an Personen, Tieren und Sachen, die durch nicht zweckmäßigen, falschen oder unvernünftigen Gebrauch oder durch mangelndes Einhalten der in dieser Broschüre enthaltenen Anweisungen entstehen.
3. Die Installation und Wartung des Geräts müssen durch qualifiziertes Fachpersonal und laut den Angaben in den entsprechenden Absätzen ausgeführt werden. Ein Zuwiderhandeln ist sicherheitsgefährdend und **enthebt** den Hersteller von jeder Art von Verantwortung.
4. Bestandteile der Verpackung (Klammern, Plastikbeutel, Styropor usw.) dürfen nie in Reichweite von Kindern gelassen werden, da sie für diese eine Gefahrenquelle darstellen.
5. **Die Verwendung des Geräts ist Kindern unter 8 Jahren oder Personen mit beschränkten Körper-, Wahrnehmungs- und Geistesfähigkeiten oder aber mangelnder Erfahrung und Kenntnis untersagt, vorbehaltlich unter Beaufsichtigung oder nachdem ihnen die nötigen Anleitungen für eine sichere Verwendung des Geräts erteilt wurden und sie die damit verbundenen Gefahren verstanden haben. Nie zulassen, dass Kinder mit dem Gerät spielen. Die Reinigung und Instandhaltung, die dem Benutzer obliegt, darf nie von Kindern ohne Beaufsichtigung ausgeführt werden.**
6. **Es ist verboten** das Gerät barfuß oder mit nassen Körperteilen zu berühren.
7. Vor Gebrauch des Gerätes und nach einem ordentlichen oder außerordentlichen Wartungseingriff ist es empfehlenswert den Tank des Geräts mit Wasser zu füllen und dann komplett zu entleeren, um etwaige Restunreinheiten zu entfernen.

8. Falls das Gerät über das Versorgungskabel verfügt, muss für den eventuellen Austausch desselben eine Vertrags-Kundendienststelle oder beruflich qualifiziertes Personal herangezogen werden.
9. Es ist Pflicht, an der Wassereintrittsleitung des Gerätes ein Sicherheitsventil anzubringen, dass den geltenden nationalen Normen entspricht. In den Ländern, in denen die EN 1487 Norm gilt muss die Sicherheitseinheit einen maximalen Druck von 0,7 MPa haben und mindestens einen Absperrhahn, ein Rückschlagventil, ein Sicherheitsventil und eine Unterbrechungsvorrichtung der Wasserlast umfasst.
10. Die Vorrichtung gegen Überdruck (Ventil oder Sicherheitseinheit) darf nicht manipuliert und muss regelmäßig betrieben werden, damit geprüft werden kann, dass sie nicht blockiert ist und um etwaige Kalkablagerungen zu beseitigen.
11. Während der Aufheizphase ist es normal, dass die Überdruck-Schutzvorrichtung tropft. Aus diesem Grund ist es nötig, den Ablauf, der jedenfalls immer offen bleiben muss, mit einem Entwässerungsschlauch in stetigem Gefälle zu einem eisfreien Ort verlaufend anzuschließen.
12. Wenn das Gerät über längere Zeit an einem frostgefährdeten Ort unbenutzt gelagert wird muss es unbedingt entleert und von der Netzversorgung abgetrennt werden.
13. Das an den Gebrauchshähnen mit einer Temperatur von über 50°C ausfließende Heißwasser kann unmittelbar schwere Verbrennungen verursachen. Kinder, behinderte und ältere Menschen sind diesem Risiko stärker ausgesetzt. Es empfiehlt sich daher, ein thermostatisches Mischventil am Wasserauslaufrohr des Geräts anzuschrauben.
14. Das Gerät darf sich weder in Berührung noch in der Nähe entflammbarer Elemente befinden.
15. Unter dem Gerätdürfen keine gegenstände positioniert werden, die z.B. durch ein eventuelles Wasserleck beschädigt werden könnten.

ANTILEGIONELLEN-FUNKTION

Legionellen sind eine Gattung stäbchenförmiger Bakterien, die ganz natürlich in Gewässern vorkommen. Die sogenannte „Legionärskrankheit“ ist eine Lungenentzündung, die durch das Einatmen von Wasserdämpfen, die diese Bakterien enthalten, hervorgerufen wird. Aus diesem Grund muss vermieden werden, dass das Wasser in einem Wasserboiler längere Zeit stagniert, daher sollte das Gerät mindestens einmal pro Woche verwendet oder geleert werden.

Die europäische Regel CEN/TR 16355 gibt Empfehlungen zur Verhinderung des Legionellenwachstums in Trinkwasser-Installationen. Bestehen darüber hinaus örtliche Normen, die weitere Beschränkungen zum Thema Legionellen enthalten, so müssen diese ebenfalls beachtet werden.

Der Thermostat dieses elektrisch-mechanischen Warmwasserspeichers ist bei Lieferung auf eine Arbeitstemperatur von über 60 °C eingestellt. Das Gerät kann daher eine zyklische thermische Desinfektion ausführen, um die Vermehrung von Legionellen zu begrenzen.

Achtung: während das Gerät den thermischen Desinfektionszyklus ausführt, kann die Wassertemperatur Verbrühungen verursachen. Achten Sie daher vor dem Bad oder der Dusche auf die Wassertemperatur.

TECHNISCHE EIGENSCHAFTEN

Für die technischen Eigenschaften muss auf die Angaben am Schild (Etikett in der Nähe der Ein- und Auslaufrohre) Bezug genommen werden.

TABELLE 1 - PRODUKTINFORMATIONEN					
Produktpalette		30	50	80	100
Gewicht	kg	16	21	27	32
Installation		Vertikal	Vertikal	Vertikal	Vertikal
Modell		Auf das Schild Eigenschaften Bezug nehmen			
Q _{elec}	kWh	3,096	7,419	7,449	7,452
Q _{elec, week, smart}	kWh	13,016	24,963	27,359	27,663
Q _{elec, week}	kWh	18,561	30,985	34,951	34,992
Lastprofil		S	M	M	M
L _{wa}		15 dB			
η _{wa}		39,0%	39,3%	40,0%	39,8%
V40	l	--	77	110	115
Fassungsvermögen	l	25	45	65	80

Die Energieangaben in der Tabelle und die weiteren Angaben im Produktdatenblatt (Anhang A, Bestandteil des vorliegenden Handbuchs) sind gemäß EU 812/2013 und 814/2013 Vorschriften definiert.

Die Produkte ohne Etikett und ohne entsprechendes Blatt für Sätze von Warmwasserspeicher und Solarvorrichtungen, die vom Reglement 812/2013 vorgesehen sind, sind nicht für die Ausführung solcher Sätze bestimmt. Mit einer intelligenten „Smart“-Funktion kann das Gerät den Verbrauch auf die Nutzungsprofile des Benutzers abstimmen.

Bei einer korrekten Verwendung hat das Gerät einen täglichen Verbrauch von „Qelec“ (Q_{elec, week, smart} / Q_{elec, week}), der unter dem eines gleichwertigen Geräts ohne Smart-Funktion liegt.

Die auf dem Energielabel angegebenen Daten gelten für ein vertikal installiertes Gerät.

Dieses Gerät erfüllt die internationalen Normen zur elektrischen Sicherheit IEC 60335-1 und IEC 60335-2-21.

Die CE-Kennzeichnung am Gerät bestätigt seine Konformität mit folgenden EG-Richtlinien, deren grundlegende Anforderungen es erfüllt:

- Niederspannungsrichtlinie (LVD): EN 60335-1, EN 60335-2-21, EN 60529, EN 62233 und EN 50106.
- Elektromagnetische Verträglichkeit (EMV): EN 55014-1, EN 55014-2, EN 61000-3-2 und EN 61000-3-3.
- RED-Richtlinie. ETSI 301489-1, ETSI 301489-17
- Richtlinie ROHS 2: EN 50581.
- ErP Energy related Products: EN 50440.

Die vollständige Konformitätserklärung ist unter der folgenden Internetadresse verfügbar

<http://www.aristonthermo.com/en/download-area>

Dieses Produkt entspricht dem Reglement REACH.

VORSCHRIFTEN ZUR ZUR INSTALLATION (für den Installateur)

Dieses Produkt ist - mit Ausnahme der horizontalen Modelle (siehe Tabelle 1) - ein Gerät, das zum ordnungsgemäßen Betrieb in vertikaler Position montiert werden muss. Nach erfolgter Installation und bevor Sie das Gerät mit Wasser füllen oder die Stromversorgung herstellen, sollten Sie sich mithilfe eines Prüfinstruments (z. B. Wasserwaage) vergewissern, dass das Gerät perfekt vertikal montiert ist. Das Gerät dient zur Erhitzung von Wasser auf eine Temperatur unter dem Siedepunkt.

Es wird an ein Trinkwassernetz angeschlossen, dass seinen Leistungen und Kapazitäten entspricht.

Vor dem Anschließen des Geräts sollten Sie:

- Prüfen, dass die Eigenschaften (siehe Typenschild) den Anforderungen des Kunden entsprechen.
- Prüfen, dass die Installation dem in den geltenden Vorschriften angegebenen IP-Grad (Schutz vor Eindringen von Flüssigkeiten) des Geräts übereinstimmt.
- Das Verpackungsschild und das Typenschild des Geräts lesen.

Dieses Gerät darf nur in Innenräumen in Übereinstimmung mit den geltenden Vorschriften installiert werden. Darüber hinaus müssen folgende Hinweise beachtet werden:

- **Feuchtigkeit:** installieren Sie das Gerät nicht in unbelüfteten und feuchten Räumen.
- **Frost:** installieren Sie das Gerät nicht in Räumen, die kritischen Temperaturen mit möglicher Eisbildung ausgesetzt sein können.
- **Sonne:** setzen Sie das Gerät nicht den direkten Sonnenstrahlen aus, auch durch Fensterscheiben.
- **Staub/Dampf/Gas:** installieren Sie das Gerät nicht in Räumen, die beispielsweise sauren Dämpfen, Staub oder Gas ausgesetzt sind.
- **Stromschwankungen:** schließen Sie das Gerät nicht direkt an eine Stromversorgung an, die keinen Schwankungsschutz hat.

Bei Zwischenwänden aus Ziegeln oder Backsteinen mit statischen Einschränkungen oder bei Wänden aus anderen als den angegebenen Materialien muss eine statische Prüfung des Haltesystems durchgeführt werden. Die Befestigungshaken für die Wand müssen das dreifache Gewicht des voll gefüllten Warmwasserspeichers tragen können. Wir empfehlen den Einsatz von Haken, die der jeweiligen Beschaffenheit der Wand, an die der Speicher installiert wird, entsprechen und einen Mindestdurchmesser von 12 mm aufweisen.

Es wird empfohlen, das Gerät (**Fig. 1, Rif.A**) so nah wie möglich an den Gebrauchsstellen zu installieren, um Wärmeverluste in den Rohren zu vermeiden.

Die Normen vor Ort können Einschränkungen für die Installation des Geräts im Badezimmer vorsehen, es müssen daher die von den geltenden Normen vorgesehenen Mindestabstände eingehalten werden. Um die verschiedenen Wartungseingriffe zu vereinfachen, muss im Innern der Kappe einen Freiraum von mindestens 50 cm vorgesehen werden, um auf die elektrischen Teile Zugriff zu haben.

Wahl der Einbaulage

Das Gerät kann wahlweise senkrecht oder waagrecht installiert werden (**Abb. 2**). Das Gerät zur waagerechten Installation im Uhrzeigersinn drehen, bis sich die Wasserleitungen auf der linken Seite befinden (Kaltwasserleitung unten). Jede sonstige Installation, die nicht der in **Abb. 2** gezeigten Einbauposition entspricht, ist unzulässig.

Wasseranschluss

Schließen Sie die Zu- und Ableitungen des Warmwasserspeichers mit Rohren oder Verbindungsstücken an, die nicht nur dem Betriebsdruck sondern auch den hohen Wassertemperaturen des Warmwasserspeichers, die im Normalfall 90° erreichen und sogar übersteigen können, standhalten. Daher sollten auf keinen Fall Materialien verwendet werden, die diesen Temperaturen gegenüber nicht resistent sind. Das Gerät darf nicht mit Wasser mit einer Härte geringer als 12 °F arbeiten; für sehr hartes Wasser (Härte größer als 25 °F) wird dagegen empfohlen, einen entsprechend kalibrierten und überwachten Enthärter zu verwenden, in diesem Fall darf die restliche Härte 15 °F nicht unterschreiten.

Schrauben Sie einen T-Anschluss an den mit einem blauen Ring gekennzeichneten Wassereingang des Gerätes. Schließen Sie an eine Seite dieser T-Verbindung einen Hahn zur Entleerung des Warmwassergehäuses (**Abb. 2, B**) an, der nur unter Zuhilfenahme eines Werkzeuges verstellt werden kann, und an die andere Seite eine Überdruckschutzvorrichtung (**Abb. 2, A**).

SICHERHEITSEINHEIT GEMÄSS DER EUROPÄISCHEN NORM EN 1487

In einigen Ländern könnte der Gebrauch von spezifischen Sicherheits-Hydraulikvorrichtungen erforderlich sein, in Übereinstimmung mit den örtlichen Gesetzesanforderungen; es ist Aufgabe des qualifizierten Installateurs, der mit der Installation des Produktes beauftragt ist, die korrekte Eignung der zu gebrauchenden Sicherheitsvorrichtung einzuschätzen.

Es ist verboten, Sperrvorrichtungen (Ventile, Hähne, usw.) zwischen die Sicherheitsvorrichtung und den Boiler selbst zu schalten. Der Ablauf der Vorrichtung muss an eine Ablaufleitung mit einem Durchmesser, der mindestens gleich breit wie der des Geräteanschlusses ist, angeschlossen werden, mit einem Trichter, der einen Luftabstand von mindestens 20 mm lässt und die Sichtkontrolle gestattet. Mit flexiblem Schlauch den Einlauf der Sicherheitseinheit an das Kaltwassernetzrohr anschließen, wenn nötig mit einem Absperrhahn (**Abb. 2, D**).

Am Ablauf ist außerdem ein Ablaufschlauch anzubringen, über den das Wasser bei Öffnen des Entleerungshahnes ablaufen kann (**Abb. 2, C**).

Beim Anschrauben darf die Sicherheitseinheit nicht mit Gewalt bis zum Anschlag gedreht und nicht manipuliert werden. Sollte der Wasserdruck der Netzleitung sich dem der Eichwerte des Ventils annähern, ist ein Druckminderer vorzusehen, der so weit wie möglich vom Gerät entfernt zu installieren ist.

Sollten Sie sich für die Installation von Mischerguppen (Armaturen oder Dusche) entscheiden, entfernen Sie etwaige Verunreinigungen aus den Rohrleitungen, die diese beschädigen könnten.

Elektroanschluss

Vor der Installation des Gerätes müssen die elektrische Anlage und ihre Konformität mit den geltenden Sicherheitsnormen gewissenhaft kontrolliert werden; sie muss der maximalen Leistungsaufnahme des Warmwasserspeichers entsprechen (siehe Daten auf dem Typenschild) und der Querschnitt der Kabel für den elektrischen Anschluss muss mit den geltenden Normen übereinstimmen.

Der Hersteller des Gerätes übernimmt keine Verantwortung für eventuelle Schäden, die auf eine mangelhafte Erdung der Anlage oder auf eine fehlerhafte Stromversorgung zurückzuführen sind.

Klemmen Sie das Versorgungskabel mit Hilfe der mitgelieferten Kabelklemme an der Verschlusskappe fest. Mehrfachsteckdosen, Verlängerungskabel und Adapter sind nicht zulässig.

Benutzen Sie für die Erdung des Geräts auf keinen Fall die Rohre der Wasserversorgungs-, Heizungs- oder Gasanlage. Ist das Gerät mit einem Versorgungskabel ausgestattet, und sollte dieses ausgetauscht werden müssen, dann verwenden Sie bitte ausschließlich ein Kabel, das dieselben Eigenschaften aufweist (tipp H05VV-F 3x1,5 mm², ø 8,5 mm).

Das Anschlusskabel (Typ H05VV-F 3x1,5 mm², Durchmesser 8,5 mm) in die entsprechende Aufnahme hinten am Gerät einsetzen, zur Klemmleiste verlegen (**Abb. 7, Pos. M**) und dann die einzelnen Kabel mit den Klemmschrauben befestigen. Das Anschlusskabel mit den beiliegenden Kabelschellen fixieren. Zum Ausschuss des Geräts vom Netz muss ein zweipoliger Schalter benutzt werden, der mit den geltenden Normen des Nutzerlandes übereinstimmt (Öffnung der Kontakte von mindestens 3 mm, besser wenn mit Schmelzsicherungen ausgestattet).

Das Gerät muss auf jeden Fall geerdet werden; das Erdungskabel (Farbe gelb/grün und länger als die Phasenkabel) ist an der mit dem Symbolo  (**Fig.7, Rif.G**) gekennzeichneten Klemme zu befestigen.

Ist das Gerät nicht mit einem Versorgungskabel ausgestattet, dann ist zwischen folgenden Installationsmodalitäten zu wählen:

- Anschluss an Festnetz mit starrem Rohr (wenn das Gerät nicht mit einer Kabelklemme ausgestattet ist), dazu ein Kabel mit Querschnitt von mind. 3x1,5 mm² benutzen;
- mittels flexiblem Kabel (Typ H05VV-F 3x1,5mm², Durchmesser 8,5 mm), wenn das Gerät mit einer Kabelklemme bestückt ist.

Inbetriebnahme und Kontrolle

Füllen Sie den Warmwasserspeicher, bevor Sie diesen unter Spannung stellen, mit Wasser aus dem Versorgungsnetz. Zum Auffüllen öffnen Sie den Haupthahn der Hausanlage und den Warmwasserhahn bis alle Luft aus dem Gerät herausgeströmt ist. Eine Sichtprüfung auf Wasserlecks am Umgehungsrohr, auch an den Flanschen, durchführen und gegebenenfalls die Bolzen (**Abb.5, Pos.C**) und/oder Gewinderinge (**Abb.5**) etwas anziehen. Stellen Sie über den Schalter die Stromversorgung her.

VORSCHRIFTEN FÜR DIE WARTUNG (für autorisiertes Personal)

Sämtliche Eingriffe und Wartungsarbeiten sind von dazu befugtem Fachpersonal (das die Anforderungen der geltenden Gesetze erfüllt) auszuführen.

Bevor Sie jedoch den Kundendienst zur Behebung eines möglichen Schadens anfordern, stellen Sie sicher, dass die Funktionsstörung nicht auf eine andere Ursache zurückzuführen ist, z.B. auf das zeitweise Fehlen von Wasser oder Strom.

Achtung: Das Gerät vor allen Eingriffen immer erst vom Stromnetz trennen.

Entleerung des Gerätes

Befindet sich das Gerät ungenutzt in einem Raum, der Frost ausgesetzt ist, ist es unumgänglich, das Gerät zu entleeren.

Entleeren Sie das Gerät wie folgt:

- Nehmen Sie das Gerät vom Stromnetz;
- Wenn vorhanden, schließen Sie den Absperrhahn (**Abb. 2, Pos. D**), ansonsten schließen Sie den Haupthahn der Hausanlage;
- Öffnen Sie den Warmwasserhahn (Waschbecken oder Badewanne);
- Öffnen Sie den Hahn (**Abb. 2, Pos.B**).

Auswechslung von Bauteilen

Nach dem Entfernen der Kunststoffabdeckung sind die elektrischen Komponenten zugänglich (**Abb. 7**).

Bei Arbeiten an der Leistungsplatine (**Abb. 7, Pos.Z**) die Kabel (**Abb. 7, Pos. C,Y und P**) abtrennen und die Schrauben ausschrauben. Für Arbeiten an der Bedientafel muss zunächst die Leistungsplatine (**Abb. 7, Pos. Z**) entfernt werden. Die Displayplatine ist mit zwei seitlichen Befestigungsflügeln (**Abb. 4a, Pos.A**) am Gerät befestigt, die vom Inneren des unteren gewölbten Bodens aus zugänglich ist.

Um die Befestigungsflügel der Bedientafel auszuhaken, die Flügel mit einem Flachkopfschraubendreher Aushebeln (**Abb. 4b, Pos.A**) und gleichzeitig die Bedientafel nach außen drücken, damit sie aus ihrem Sitz freikommt. Den Vorgang an beiden Befestigungsflügeln ausführen. Dabei darauf achten, dass die Plastikflügel nicht beschädigt werden. Bei einem Bruch kann die Bedientafel nicht richtig wieder eingebaut werden, was möglicherweise das Aussehen des Geräts beeinträchtigt. Nachdem die Bedientafel ausgebaut wurde, können der Sensoren-Trägerstangen und der Leistungsplatine abgetrennt werden. Für Arbeiten an den Sensoren Trägerstangen (**Abb. 7, Pos.K**) müssen die Kabel (**Abb. 7, Pos.F**) von der Bedientafel abgetrennt und aus der Kabelführung herausgezogen werden. Dabei darauf achten, sie nicht übermäßig stark zu biegen.

Beim Zusammenbau ist darauf zu achten, dass alle Komponenten ihre ursprüngliche Position wieder erhalten.

Für Arbeiten an den Widerständen und Anoden muss das Gerät zunächst entleert werden (siehe entsprechender Absatz). Die Bolzen (**Abb. 5, Pos.C**) ausschrauben und die Flansche (**Abb. 5, Pos.F**) entfernen. Die Widerstände und Anoden sind mit den Flanschen gekoppelt. Beim Wiedereinbau darauf achten, dass sich die Sensoren-Trägerstangen und die Widerstände an der ursprünglichen Stelle befinden (**Abb.7 und 5**). Darauf achten, dass die Flanschplatte mit der farbigen Aufschrift H.E.1 oder H.E.2 an der ebenso markierten Stelle montiert wird. Bei jedem Ausbau sollte die Flanschdichtung (**Abb. 6, Pos.Z**) ausgetauscht werden.

ACHTUNG! Werden die Widerstände vertauscht, kommt es zu Betriebsstörungen des Geräts. Arbeiten daher immer nur an einem Widerstand ausführen und den zweiten erst abmontieren, wenn der erste wieder eingebaut wurde.

Verwenden Sie lediglich Originalersatzteile.

Regelmäßige Wartung

Für den optimalen Wirkungsgrad des Geräts sollte etwa alle zwei Jahre der Kesselstein von den Widerständen (**R Abb. 6**) entfernt werden (bei sehr hartem Wasser öfter).

Wenn Sie für die Entkalkung keine zu diesem Zweck geeigneten Säuren einsetzen möchten, lässt sich die Kalkkruste auch abkratzen; achten Sie hierbei bitte darauf, das Schutzgehäuse des Widerstandes nicht zu beschädigen. Die Magnesiumanoden (**N Abb. 6**) müssen alle zwei Jahre ausgewechselt werden (Geräte mit Heizkessel aus Edelstahl ausgeschlossen). Bei aggressivem oder sehr chlorhaltigem Wasser muss der Zustand der Anode jedoch jährlich geprüft werden. Um sie auszuwechseln, müssen die Widerstände abmontiert und die Anoden vom Haltebügel abgeschraubt werden.

Das Umgehungsrohr (**X Abb. 5**) muss nur bei einer durch Verstopfung verursachten Störung inspiziert werden. Zur Inspektion die beiden Gewindinge (**W Abb. 5**) abschrauben.

Nach ordentlichen oder außerordentlichen Wartungsarbeiten sollte der Wassertank des Geräts befüllt und anschließend vollständig entleert werden, um mögliche zurückgebliebene Verunreinigungen zu beseitigen

Überdruckschutzvorrichtung

Regelmäßig prüfen, ob die Vorrichtung gegen Überdruck blockiert oder beschädigt ist und wenn nötig auswechseln oder die Kalkablagerungen entfernen.

Falls die Vorrichtung gegen Überdruck mit einem Hebel oder Drehschalter ausgestattet ist, muss dieser betätigt werden, um:

- das Gerät, wenn nötig, zu entleeren
- regelmäßig den korrekten Betrieb zu prüfen.

BEDIENUNGSHINWEISE FÜR DEN NUTZER

Empfehlungen an den Nutzer

- Stellen Sie keine Gegenstände und/oder Geräte unter den Warmwasserspeicher, die im Fall eines Wasseraustritts Schaden nehmen könnten.
- Sollte das Wasser längere Zeit nicht benutzt werden, ist es notwendig:
 - Das Gerät von der Stromversorgung abzunehmen; stellen Sie hierzu den Außenschalter auf die Position "OFF"
 - Die Hähne des Wasserkreislaufs zu schließen
- Warmes Wasser, das mit einer Temperatur von über 50°C aus den Hähnen austritt, kann sofort zu schweren Verbrennungen oder Verbrühungen führen. Für Kinder, Behinderte und ältere Menschen ist die Verbrennungsgefahr besonders groß.

Der Nutzer darf weder ordentliche noch außerordentliche Wartungsarbeiten am Gerät vornehmen.

Zur Reinigung der äußeren Teile reicht ein mit Seifenwasser befeuchtetes Tuch aus.

Einstellung der Temperatur und Aktivierung der Funktionen (Abb. 8)

Das Gerät ist standardmäßig auf „manuell“ mit einer Temperatur von 80°C eingestellt und die Funktion "ECO" ist aktiv. Bei Stromausfall oder wenn das Produkt über die ON/OFF-Taste "⏻", ausgeschaltet wird, bleibt die zuletzt eingestellte Temperatur gespeichert. Während der Heizphasen können Geräusche auftreten, die auf die Erhitzung des Wassers zurückzuführen sind

Um das Gerät einzuschalten, die ON/OFF-Taste „⏻“ (**Pos.A**) drücken. Die Temperatur einstellen, indem man mit den Tasten „+“ und „-“ eine Stufe zwischen 40°C und 80°C wählt. Während der Heizphase sind die LEDs (**Pos.1-5**), die sich auf die vom Wasser erreichte Temperatur beziehen, dauerhaft eingeschaltet. Die darauf folgenden blinken nacheinander, bis die eingestellte Temperatur erreicht ist. Wenn die Temperatur sinkt, zum Beispiel weil Wasser verbraucht wird die Heizanlage automatisch eingeschaltet, und die LEDs zwischen der letzten fest leuchtenden und derjenigen, die sich auf die eingestellte Temperatur bezieht, beginnen wieder nacheinander zu blinken.

FUNKTION ECO EVO

Bei der Funktion „ECO EVO“ handelt es sich um eine Software, mit der die Verbrauchsgewohnheiten des Benutzers automatisch eingelernt werden. Auf diese Weise können Wärmeverluste auf ein Minimum reduziert werden und es wird optimal Energie gespart. Die Betriebsweise der Software „ECO EVO“ besteht aus einer ersten, eine Woche dauernden Einlernzeit, während der das Gerät zunächst mit der eingestellten Temperatur

arbeitet. Nach dieser Woche „Einlernen“ regelt die Software das Aufheizen des Wassers nach dem tatsächlichen Bedarf des Benutzers, der automatisch vom Gerät erkannt wird. Auch in Zeiträumen, in denen kein Warmwasserverbrauch vorgesehen ist, hält das Gerät Warmwassereserven zur Verfügung.

Das Einlernen des Warmwasserbedarfs wird auch nach der ersten Woche fortgesetzt. Nach vier Wochen Einlernen ist der höchste Wirkungsgrad erreicht. Um die Funktion zu aktivieren, die entsprechende Taste drücken, die dann aufleuchtet "ECO" (Rif. G). In dieser Betriebsart ist die manuelle Temperatureinstellung möglich, allerdings wird dadurch die Funktion „ECO EVO“ deaktiviert. Um sie wieder einzuschalten, erneut die Taste "ECO" drücken. Jedes Mal, wenn die Funktion „ECO EVO“ oder das Gerät selbst ausgeschaltet und wieder eingeschaltet wird, setzt die Funktion das Einlernen der Verbrauchsgewohnheiten fort. Um den korrekten Betrieb des Programms zu gewährleisten, wird empfohlen, das Gerät nicht vom Stromnetz zu trennen. Ein interner Speicher gewährleistet, dass die Daten bis zu 4 Stunden ohne Stromversorgung gespeichert bleiben. Danach werden alle erfassten Daten gelöscht und der Einlernvorgang beginnt von vorn.

Um die Dateneingabe zu löschen, die Schaltfläche „ECO“ länger als 5 Sekunden gedrückt halten.

Wenn der Reset-Vorgang abgeschlossen ist, blinkt die Angabe „ECO“ in kurzer Abfolge zur Bestätigung, dass die Daten gelöscht wurde.

FROSTSCHUTZFUNKTION

Bei der Frostschutzfunktion handelt es sich um eine automatische Schutzfunktion des Geräts, die Schäden durch sehr niedrige Temperaturen unter 5 °C verhindert, falls das Gerät im Winter ausgeschaltet wird. Es wird empfohlen, das Gerät auch bei längerer Nichtbenutzung an das Stromnetz angeschlossen zu lassen.

Bei allen Modellen wird das Aufheizen des Wassers wieder abgeschaltet, sobald die Temperatur so weit gestiegen ist, dass Schäden durch Gefrieren ausgeschlossen sind.

FUNKTION „THERMISCHER DESINFEKTION ZYKLUS“ (LEGIONELLENBEKÄMPFUNG)

Die Anti-Legionellen-Funktion ist standardmäßig aktiviert. Sie erfolgt als ein Zyklus aus Aufheizen des Wassers auf 60 °C und Temperaturhalten für die Dauer von 1 Stunde, um die betreffenden Bakterien mittels thermischer Desinfektion zu eliminieren.

Der Zyklus startet bei der ersten Einschaltung des Geräts und bei jeder Wiedereinschaltung nach einem Stromausfall. Falls das Gerät permanent mit Temperaturen unter 55 °C betrieben wird der Zyklus nach 30 Tagen wiederholt. Bei ausgeschaltetem Gerät ist der Legionellenschutz deaktiviert. Wird das Gerät während der Ausführung des Anti-Legionellen-Zyklus ausgeschaltet, so wird die Funktion deaktiviert. Nach Abschluss eines Zyklus geht die Betriebstemperatur wieder auf die zuvor vom Benutzer eingegebene Temperatur zurück.

Die Aktivierung des Legionellenschutzzyklus wird wie eine normale Temperatureinstellung auf 60°C angezeigt. Um die Funktion zu aktivieren, die Tasten „ECO“ und „+“ vier Sekundenlang gedrückt halten. Die Aktivierung der Funktion wird dadurch bestätigt, dass die LED 60°C (Pos.3) vier Sekunden lang schnell blinkt. Um die Funktion dauerhaft auszuschalten, den oben beschriebenen Vorgang wiederholen.

Die Deaktivierung wird dadurch bestätigt, dass die LED 40°C (Pos.1) vier Sekunden lang schnell blinkt.

RESET/DIAGNOSE

Tritt einer der unten beschriebenen Fehler auf, setzt sich das Geraten einen Fehlermodus und alle LEDs des Bedienfeldes blinken gleichzeitig.

Diagnose: Um die Diagnose Funktion einzuschalten, die ON/OFF "0" und "+" 3 Sekunden lang gedrückt halten.

Die Art der Störung wird nach folgendem Schema von fünf LEDs angezeigt (Pos. 1-5):

LED 1 - interner Fehler der Leiterplatte

LED 1 und 3 - interner Fehler der Leiterplatte (NFC Kommunikation oder NFC Daten)

LED 3 - Temperatursonden defekt (offen oder Kurzschluss) - Ablauf Kessel

LED 5 - von einzelmem Sensor erfasste Übertemperatur des Wassers - Ablauf Kessel

LED 4 und 5 - allgemeine Übertemperatur (Störung der Leiterplatte) -Ablauf Kessel

LED 3 und 4 - Wasser wird nicht aufgeheizt, obwohl Stromversorgung des Heizwiderstands eingeschaltet ist - Ablauf Kessel

LED 3, 4 und 5 - Überhitzung durch zu wenig Wasser - Ablauf Kessel

LED 2 und 3 - Temperatursonden defekt (offen oder Kurzschluss)-Zulauf Kessel

LED 2 und 5 - von einzelmem Sensor erfasste Übertemperatur des Wassers - Zulauf Kessel

LED 2, 4 und 5 - allgemeine Übertemperatur (Störung der Leiterplatte) - Zulauf Kessel

LED **2, 3** und **4** - Wasser wird nicht aufgeheizt, obwohl Stromversorgung des Heizwiderstands eingeschaltet ist - Zulauf Kessel

LED **2, 3, 4** und **5** - Überhitzung durch zu wenig Wasser - Zulauf Kessel

Fehlerreset: Um das Gerät zurückzusetzen, mit der ON/OFF-Taste (A) aus- und wieder einschalten.

Wenn die Ursache des Fehlers beseitigt wurde, nimmt das Gerät nach dem Reset sofort den normalen Betrieb wieder auf. Andernfalls wird der Fehlercode weiterhin auf dem Display angezeigt. Wenden Sie sich in diesem Fall an den Kundendienst.

WLAN-FUNKTION

Weitere Auskünfte zur WLAN-Konfiguration und zur Produktregistrierung finden Sie in der beiliegenden Kurzanleitung.

Account Registrierung, Abb. 9

- Laden Sie die App für Ihr Mobilgerät herunter (die Bezeichnung der App finden Sie in der Kurzanleitung).
- Rufen Sie die App auf, tippen Sie auf die Schaltfläche REGISTRIERUNG und füllen Sie alle Felder aus.
- Öffnen Sie die E-Mail mit der Bestätigung der Anmeldung und tippen Sie auf den Link für die Kontoaktivierung.

Wlan Konfiguration Produkthanmeldung, Abb 10

- Drücken Sie die Wi-Fi Taste auf dem Bedienfeld des Produkts, um das WLAN zu aktivieren (die Taste Wi-Fi blinkt langsam).
- Drücken Sie nochmals die Wi-Fi Taste für 5 Sekunden auf dem Bedienfeld des Produkts, um den Access Point zu erstellen (Wi-Fi Taste leuchtet schnell).
- Melden Sie sich bei der Aqua Ariston NET App an und folgen Sie dem Installations-Assistenten, um Ihr Produkt zu verbinden und zu registrieren.

Vorgang abgeschlossen, Abb 11

Die Verbindung ist erfolgreich, wenn:

- Die Wi-Fi-Taste nun eingeschaltet bleibt.
- Die App zeigt die erfolgreiche Registrierungsnachricht an.

Wenn der Verbindungsaufbau nicht erfolgreich war, müssen Sie den Vorgang überprüfen und die oben genannten Schritte wiederholen.

Hinweis: Das Kennwort darf keine chinesischen Schriftzeichen enthalten. Ändern Sie es gegebenenfalls.

Layout der App, Abb 12

Es sind folgende Anleitungen enthalten

- EIN/AUS (A)
- Betriebsart Manuell (B)
- Betriebsart Programm (C)
- Betriebsart ECO (D)
- Temperatur des Wassers (F)
- Information zur Restdauer (G)
- Anzahl der Duschen (H)

Wenn Sie nach rechts scrollen, werden weitere Seiten angezeigt.

Beschreibung des Verbindungsstatus

	Blinkt langsam	Das WLAN-Modul verbindet sich gerade mit dem privaten Netzwerk oder der Verbindungsaufbau war nicht erfolgreich
	Blinkt schnell	Das WLAN-Modul ist im Modus Access Point
	Illuminato	Das WLAN-Modul ist schon aktiv und kann mit dem privaten Netzwerk verbunden werden.
	Spento	Das WLAN-Modul ist ausgeschaltet.

NÜTZLICHE HINWEISE

Vergewissern Sie sich vor der Reinigung des Geräts, dass der Ein/Aus-Schalter auf OFF steht und das Gerät ausgeschaltet ist. Verwenden Sie keine Insektenvernichtungsmittel, Lösemittel oder aggressiven Reiniger, die lackierte Teile oder Kunststoff angreifen.

Wenn nur kaltes Wasser fließt:

Unterbrechen Sie die Stromversorgung und überprüfen Sie:

- das Anliegen von Spannung an der Stromversorgungs-Klemmleiste der Platine (M Abb. 7).
- die Elektronikplatine.
- die Heizelemente des Heizwiderstands.
- die Bypassleitung (X Abb. 7).
- die Stabsensoren (K Abb. 7)

Bei zu heißem Wasser (Dampf in den Hähnen)

Unterbrechen Sie die Stromversorgung und überprüfen Sie:

- die Elektronikplatine
- den Verkalkungsgrad des Heizkessels und der Komponenten;
- die Sensoren-Trägerstangen (K Fig. 7).

Ungenügende Warmwasserbereitung

Unterbrechen Sie die Stromversorgung und überprüfen Sie:

- den Wasserdruck im Trinkwassernetz.
- den Zustand des Umlenblechs (Strahlregler) der Kaltwasserzulaufleitung.
- den Zustand der Warmwasserleitung.
- die elektrischen Komponenten.

Austreten von Wasser an der Überdruck-Schutzvorrichtung

Das Tropfen dieser Vorrichtung während der Heizphase ist als normal anzusehen. Um ein solches Tropfen zu vermeiden ist die Vorlaufanlage mit einem Ausdehnungsgefäß zu versehen.

Falls die Leckage außerhalb der Heizperiode auftritt, müssen Sie Folgendes überprüfen lassen:

- die Einstellung des Geräts.
- den Wasserdruck im Trinkwassernetz.

Achtung: Verstopfen Sie auf keinen Fall die Austrittsöffnung der Schutzvorrichtung!

VERSUCHEN SIE NICHT, DAS GERÄT SELBST ZU REPARIEREN SONDERN WENDEN SIE SICH IN JEDEM FALL AN QUALIFIZIERTES FACHPERSONAL.

Bei den Daten und Eigenschaften handelt es sich um unverbindliche Angaben. Der Hersteller behält sich das Recht vor, alle erforderlichen Änderungen ohne Vorankündigung oder Ersatz vorzunehmen.



Diese Produkt entspricht der Richtlinie WEEE 2012/19/EG

Das auf dem Gerät aufgedruckte Symbol der durchgestrichenen Mülltonne bedeutet, dass das Produkt getrennt vom allgemeinen Hausmüll entsorgt und einer Sammelstelle für getrennte Entsorgung von elektrischen und elektronischen Geräten zugeführt oder vom Händler beim Kauf eines Neugerätes gleicher Art zurückgenommen werden muss. Der Anwender ist verantwortlich dafür, dass das Gerät bei seinem Lebensende ordnungsgemäß entsorgt wird. Die ordnungsgemäße Entsorgung und darauf folgende Zuführung des Altgeräts zum Recycling sowie einer umweltfreundlichen Behandlung und Entsorgung trägt dazu bei, eventuelle negative Auswirkungen auf die Umwelt und die Gesundheit zu vermeiden, und fördert das Recycling der Materialien, aus denen das Gerät besteht. Weitere Informationen hinsichtlich der verfügbaren Entsorgungsmöglichkeiten können Sie bei Ihrer Gemeinde oder bei dem Händler einholen, bei dem das Gerät gekauft wurde.

ALGEMENE VEILIGHEIDSINSTRUCTIES

1. **Lees de instructies en waarschuwingen in deze handleiding aandachtig: zij geven u belangrijke aanwijzingen voor een veilige installatie en een veilig gebruik en onderhoud.**
Deze handleiding maakt integraal en wezenlijk deel uit van het product. De handeling moet altijd bij het toestel blijven, ook wanneer het toestel aan een andere eigenaar of gebruiker wordt doorgegeven en/of naar een andere installatie wordt overgebracht
2. De constructeur wordt niet verantwoordelijk geacht voor eventuele schade aan personen, dieren en voorwerpen voortvloeiend uit oneigenlijk, verkeerd en onredelijk gebruik of ten gevolge van het niet naleven van de instructies in deze handleiding.
3. Het installeren en het onderhoud van het toestel moeten door professioneel gekwalificeerd personeel worden uitgevoerd volgens de aanwijzingen in de betreffende paragrafen. Gebruik uitsluitend originele reserveonderdelen. Wanneer bovenstaande voorschriften niet worden nageleefd, kan dit de veiligheid in gevaar brengen en **vervalt** alle verantwoordelijkheid van de constructeur.
4. Verpakkingsmateriaal (nietjes, plastic zakjes, piepschuim, enz.) mag niet binnen bereik van kinderen worden gelaten omdat die een bron van gevaar kunnen betekenen.
5. **Het toestel mag door kinderen vanaf 8 jaar en door mensen met beperkte lichamelijk en zintuiglijke of geestelijke capaciteiten, of zonder ervaring of de nodige kennis, worden gebruikt, mits zij onder toezicht staan, of nadat zij instructies hebben gekregen betreffende een veilig gebruik van het toestel en de gevaren inherent aan dit gebruik ten volle hebben begrepen. Kinderen mogen niet met het toestel spelen. De reiniging en het onderhoud, bedoeld om door de gebruiker te worden uitgevoerd, mag niet door kinderen worden uitgevoerd als zij niet onder toezicht staan**
6. **Het is verboden** om het toestel op blote voeten of met natte lichaamsdelen aan te raken.
7. Vooraleer het toestel te gebruiken en na een interventie voor gewoon of buitengewoon onderhoud, is het aanbevolen om de tank van het toestel met water te vullen en daarna volledig leeg wegspoelen.

8. Als het toestel met een elektrische voedingskabel is uitgerust, dient u zich tot een erkend assistentiecentrum of tot professioneel gekwalificeerd personeel te wenden indien deze kabel moet worden vervangen.
9. Het is verplicht om een veiligheidsklep op de waterinlaatleiding aan te schroeven, die conform is met de nationale normen. In landen waar de norm EN 1487 van kracht is, moet de maximale druk van de veiligheidsgroep 0,7 MPa bedragen. Bovendien moet de groep minstens een afsluitkraan, een terugslagklep, een veiligheidsklep en een voorziening voor onderbreking van de hydraulische belasting bevatten.
10. Er mag niet met de beveiliging tegen overdruk (klep of veiligheidsgroep) worden geknoeid en u moet deze beveiliging regelmatig laten werken om te controleren of die niet geblokkeerd is en om eventuele kalkaanslag te verwijderen.
11. Druppelverlies uit de beveiliging tegen overdruk is **normaal** tijdens de fase waarin het water wordt opgewarmd. Om deze reden is het noodzakelijk om de afvoer aan te sluiten, die evenwel open moet worden gelaten, met een drainagebuis die continu schuin naar beneden moet aflopen en ijsvrij is.
12. Het is absoluut noodzakelijk om het toestel leeg te maken en van het elektriciteitsnet los te koppelen indien het gedurende lange tijd ongebruikt in een lokaal blijft waar vorst optreedt.
13. Warm water dat met een temperatuur van meer dan 50° C uit de kranen stroomt, kan onmiddellijk ernstige brandwonden veroorzaken. Kinderen, mensen met een handicap en bejaarden zijn meer aan dit risico blootgesteld. Het is daarom aanbevolen om een thermostatische mengkraan te gebruiken, die u moet aanschroeven op de leiding waar het water uit het toestel komt. Deze leiding is met een rode kraag gemarkeerd.
14. Er mogen geen ontvlambare elementen in contact met het toestel en/of in de buurt ervan aanwezig zijn.
15. Vermijd om onder het toestel te gaan staan en om er voorwerpen te plaatsen die schade kunnen oplopen in geval er bijvoorbeeld water uit het toestel lekt.

ANTILEGIONELLAFUNCTIE

Legionella is een soort bacterie in de vorm van een staafje, die op alle bronwater op natuurlijke wijze aanwezig is. De "legionairsziekte" bestaat uit een bepaalde vorm van longontsteking, veroorzaakt door het inademen van waterdamp die deze bacterie bevat. In deze optiek is het noodzakelijk om te vermijden dat het water lange tijd in de waterverwarmer stagneert; dit betekent dat de waterverwarmer minstens elke week moet worden gebruikt of leeggemaakt. De Europese norm CEN/TR 16355 levert aanwijzingen wat de goede praktijken betreft die men moet toepassen om de proliferatie van legionella in drinkbaar water te voorkomen. Wanneer er lokale normen bestaan die andere beperkingen opleggen wat het thema legionella betreft, dan moeten die eveneens worden toegepast. Deze waterverwarmer met accumulatie van het elektromechanische type wordt verkocht met een thermostaat die een werktemperatuur van meer dan 60°C heeft. Het toestel is bijgevolg in staat om een thermische ontsmettingscyclus uit te voeren, geschikt om het vermenigvuldigen van de legionellabacterie in de tank te beperken.

Aandacht: terwijl het toestel de cyclus voor thermische ontsmetting uitvoert, kan de hoge temperatuur van het water brandwonden veroorzaken. Let dus goed op voor de temperatuur van het water voordat u een bad of een douche neemt.

TECHNISCHE KENMERKEN

Raadpleeg het gegevensplaatje (etiket in de buurt van de waterinlaat- en wateruitlaatleidingen) voor de technische kenmerken.

TABEL 1 - PRODUCTINFORMATIE					
Productgamma		30	50	80	100
Gewicht	kg	16	21	27	32
Installatie		Verticaal	Verticaal	Verticaal	Verticaal
Modello		Auf das Schild Eigenschaften Bezug nehmen			
Q _{elec}	kWh	3,096	7,419	7,449	7,452
Q _{elec, week, smart}	kWh	13,016	24,963	27,359	27,663
Q _{elec, week}	kWh	18,561	30,985	34,951	34,992
Laadprofiel		S	M	M	M
L _{wa}		15 dB			
η _{wa}		39,0%	39,3%	40,0%	39,8%
V40	I	--	77	110	115
Inhoud	I	25	45	65	80

De technische gegevens in de tabel en de andere gegevens vermeld in de productfiche (Bijlage A, die integraal deel uitmaakt van deze handleiding) zijn gedefinieerd volgens de EU-richtlijnen 812/2013 en 814/2013. Producten zonder etiket en bijhorende fiche voor waterverwarminggroepen en systemen met zonnepanelen, voorzien door de verordening 812/2013, zijn niet bestemd voor de uitvoering van dergelijke installaties. Het apparaat is uitgerust met een smart-functie, waarmee het verbruik kan worden aangepast aan de gebruiksprofielen van de gebruiker.

Bij correct gebruik heeft het apparaat een dagelijks verbruik in overeenstemming met de "Qelec (Q_{elec, week, smart} / Q_{elec, week}) dat lager is dan dat van een vergelijkbaar product zonder smart-functie.

De gegevens op het energielabel hebben betrekking op een verticaal geïnstalleerd product.

Dit apparaat voldoet aan de internationale elektrische veiligheidsnormen IEC 60335-1; IEC 60335-2-21.

De plaatsing van de CE-markering op het apparaat garandeert de conformiteit met de volgende EU Richtlijnen, waarvan het aan de fundamentele vereisten voldoet:

- Laagspanningsrichtlijn (LVD): EN 60335-1, EN 60335-2-21, EN 60529, EN 62233, EN 50106.
- Elektromagnetische compatibiliteit (EMC): EN 55014-1, EN 55014-2, EN 61000-3-2, EN 61000-3-3.
- Richtlijn RED. ETSI 301489-1, ETSI 301489-17
- Richtlijn ROHS 2: EN 50581.
- ErP Energie-gerelateerde producten: EN 50440.

De volledige conformiteitsverklaring is verkrijgbaar op de volgende URL:

<http://www.aristonthermo.com/en/download-area>

Dit product is in overeenstemming met de REACH-verordening.

HET TOESTEL INSTALLEREN (voor de installateur)

Met uitzondering van de horizontale modellen (tabel 1) is dit product een toestel dat in verticale stand moet worden geïnstalleerd om correct te werken. Op het einde van de installatie, en dus voordat u het toestel met water vult en elektrisch gaat voeden, moet u een controle-instrument gebruiken (vb. een waterpas) om de effectieve verticale stand van de montage te controleren

Het toestel dient om water te verwarmen op een temperatuur lager dan het kookpunt. Het moet aangesloten zijn op een netwerk voor toevoer van sanitair water dat afgestemd is op basis van de prestaties en de inhoud ervan.

Voordat u het toestel gaat aansluiten, moet u:

- Controleren of de kenmerken (zie gegevensplaatje) overeenkomen met de behoeften van de klant.
- Controleren of de installatie conform is met de IP-graad (bescherming tegen het binnendringen van vloeistoffen) van het toestel volgens de geldende normen.
- Lezen wat op het etiket van de verpakking en op het identificatieplaatje met de kenmerken staat.

Dit toestel is ontworpen om uitsluitend binnen in lokalen geïnstalleerd te worden die in overeenstemming zijn met de geldende normen en vereist bovendien dat de volgende waarschuwingen worden nageleefd met betrekking tot:

- **Vochtigheid:** het toestel niet in gesloten (niet geventileerde) of vochtige lokalen installeren.
- **Vorst:** het toestel niet installeren in omgevingen waar de temperaturen kunnen dalen tot een kritiek niveau, met gevaar voor ijsvorming.
- **Zonnestralen:** het toestel niet rechtstreeks blootstellen aan zonnestralen, ook als er ruiten aanwezig zijn
- **Stof/dampen/gassen:** het toestel niet installeren wanneer er bijzonder agressieve omgevingen aanwezig zijn, zoals zure dampen, stof of omgevingen verzadigd met gassen.
- **Elektrische ontladingen:** het toestel niet rechtstreeks installeren op elektrische lijnen die niet tegen spanningsschommelingen zijn beschermd

Indien de muren gebouwd zijn met bakstenen of holle blokken, scheidingswanden met beperkte stabiliteit of in ieder geval ander metselwerk dan aangegeven, dan is het nodig om vooraf een statische controle van het draagsysteem uit te voeren. De haken voor bevestiging op de muur moeten van die aard zijn dat ze een gewicht kunnen dragen dat het drievoud is van de waterverwarmer gevuld met water.

Het is aanbevolen om haken van minstens 12 mm diameter te gebruiken. (Afb. 3)

Het is aanbevolen om het toestel (Afb. 1, Ref.A) zo dicht mogelijk bij de verbruikspunten te installeren, om warmteverlies langs de leidingen te beperken.

De plaatselijke normen kunnen beperkingen voorzien voor het installeren van het toestel in de badkamer, respecteer daarom de minimale afstanden die door de geldende normen worden opgelegd.

Om de onderhoudsinterventies te vergemakkelijken, dient u een vrije ruimte rond het kapje van minstens 50 cm te voorzien om bij de elektrische onderdelen te kunnen komen.

Installatie in meerdere posities

Het product kan zowel verticaal als horizontaal geïnstalleerd worden (Afb. 2). Bij een horizontale installatie dient u het apparaat naar rechts te draaien, zodanig dat de waterleidingen zich aan de linkerkant bevinden (koudwaterleiding onder). Elke andere installatie die afwijkt van de weergegeven installatie in (Afb. 2) is verboden.

Wateraansluiting

Sluit de ingang en de uitgang van de waterverwarmer aan op leidingen en koppelingen die bestand zijn tegen de werkingsdruk maar ook tegen de temperatuur van het warm water, die normaal gezien 90° C en meer kan bereiken. Het is daarom afgeraden om materialen te gebruiken die niet tegen dergelijke temperaturen bestand zijn. Het toestel mag niet werken met water waarvan de hardheid lager is dan 12 °F, of met water met zeer grote waterhardheid (meer dan 25 °F), in dit geval is het aanbevolen om een waterverzachter te gebruiken die correct gekalibreerd en gecontroleerd is, zodat de resterende waterhardheid onder 15 °F daalt. Op de waterinlaatleiding van het toestel, gemarkeerd met een blauwe kraag, sluit u een "T"-koppeling aan.

Op deze koppeling schroeft u aan de ene kant een kraan om de waterverwarmer leeg te laten lopen (Afb. 2, Ref.B) die enkel kan worden bediend met behulp van een gereedschap, en aan de andere kant een beveiliging tegen overdruk (Afb. 2, Ref.A).

Veiligheidsgroep conform met de Europese norm EN 1487

Sommige landen vereisen het gebruik van specifieke hydraulische beveiligingen (zie afbeelding hierna voor de landen van de Europese Gemeenschap), in overeenstemming met de vereisten van plaatselijke wetten. Het is de taak van de gekwalificeerde installateur, belast met het installeren van het product, om te beoordelen of de te gebruiken beveiliging geschikt is volgens de geldende voorschriften.

Het is verboden om afsluiters (kleppen, kranen, enz.) tussen de beveiliging en de waterverwarmer te plaatsen.

De afvoeruitgang van het toestel moet aangesloten worden op een afvoerleiding waarvan de diameter minstens gelijk is aan de aansluitdiameter van het toestel, via een trechter die een spleet van minimum 20 mm laat. Deze opening biedt de mogelijkheid om een visuele controle uit te voeren. Sluit de ingang van de beveiligingsgroep via een flexibele leiding aan op de buis van koud leidingwater, gebruik hiervoor indien nodig een afsluitkraan (**Afb. 2, Ref.D**).

Voorzie ook een leiding om het water af te voeren wanneer de kraan wordt geopend op de verwarmer te ledigen; breng deze leiding aan op de uitgang (**Afb. 2, Ref.C**).

Wanneer u de beveiligingsgroep aanschroeft, mag u die niet volledig aanschroeven tot tegen de aanslag en niet forceren.

Wanneer de druk op het distributienet in de buurt ligt van de instellingswaarden van de klep, is het noodzakelijk om een drukregelaar toe te passen, die u zo ver mogelijk van het toestel opstelt. Indien u eventueel beslist om menggroepen te installeren (kranen of douchemengkraan), moet u eventuele onzuiverheden uit de leidingen afdalen omdat die deze groepen kunnen beschadigen.

Elektrische aansluiting

Voordat u het toestel installeert, is het verplicht om een nauwkeurige controle van de elektrische installatie uit te voeren om de conformiteit ervan met de geldende veiligheidsnormen na te gaan, en op te controleren of de installatie geschikt is voor het maximale vermogen opgenomen door de waterverwarmer (raadpleeg de gegevens op het plaatje) en of de doorsnede van de kabels voor de elektrische aansluitingen geschikt is en conform met de geldende normen.

De constructeur van het toestel is niet verantwoordelijk voor eventuele schade veroorzaakt door het ontbreken van de aarding van de installatie of door problemen met de elektrische voeding.

Vooraleer het toestel in werking te stellen, moet u controleren of de netspanning overeenstemt met de waarde op het plaatje van de toestellen. Verdeelstekkers, verlengkabels en adapters zijn verboden.

Het is verboden om de leidingen van de waterinstallatie, verwarmingsleidingen en gasleidingen te gebruiken om de aarding van het toestel op aan te sluiten. Indien het toestel met een voedingskabel is uitgerust en deze kabel aan vervanging toe is, moet u een kabel gebruiken met dezelfde kenmerken (type H05VV-F 3x1,5 mm², diameter 8,5 mm).

De voedingskabel (type H05VV-F 3 x 1,5 mm², diameter 8,5 mm) moet in de daarvoor bestemde zitting aan de achterkant van het apparaat worden geplaatst, zodat de kabel bij het klemmenblok komt (**Afb. 7, Ref. M**); zet de afzonderlijke draden van de kabel vast met de daarvoor bestemde schroeven. Zet de voedingskabel vast met de speciale bijgeleverde kabelklemmen.

Om het toestel van het net af te sluiten, moet een bipolaire schakelaar worden gebruikt die beantwoordt aan de geldende nationale normen (opening tussen de contacten minstens 3 mm, maar beter indien met zekeringen uitgerust).

Het is verplicht om het toestel te aarden; de aardingskabel (die geel-groen moet zijn en langer dan de kabels van de fasen) moet op de klem ter hoogte van het symbool  (**Afb. 7, Ref.J**) worden bevestigd. Indien er geen voedingskabel bij het toestel is meegeleverd, moet de installatiewijze worden gekozen uit de volgende mogelijkheden:

- aansluiting op het vast net met vast leiding (als het toestel niet van kabelklemmen is voorzien), gebruik een kabel met 3x1,5 mm² als minimale doorsnede;
- met een flexibele kabel (type H05VV-F 3x1,5 mm², diameter 8,5 mm), wanneer er een kabelklem bij hettoestel meegeleverd is.

Testen en inschakelen van het apparaat

Vul het apparaat eerst met water voordat u het inschakelt.

Voor het vullen opent u de hoofdkraan van de waterleiding en die van het warme water totdat alle lucht uit de boiler is. Voer een visuele inspectie uit op eventuele waterlekken vanuit de flenzen en de bypass-leidingen; draai de bouten (**Afb.5, Ref.C**) en/of de kranen (**Afb.5**) eventueel voorzichtig aan. Zet het apparaat aan met de schakelaar.

ONDERHOUD (VOOR GEKWALIFICEERD PERSONEEL)

Alle ingrepen en onderhoudsactiviteiten moeten door erkende installateurs worden uitgevoerd (installateurs die in het bezit zijn van de rekvisieten die door de geldende normen worden vastgesteld).

Voordat u de Technische Servicedienst inschakelt omdat u een storing vermoedt, dient u te controleren of deze storing niet afhankelijk is van andere oorzaken, zoals bijvoorbeeld een tijdelijke onderbreking van de toevoer van water of elektriciteit.

Let op: koppel het apparaat los van de netvoeding voordat u werkzaamheden verricht.

Legen van het apparaat

U dient het apparaat te legen indien het ongebruikt in een vertrek wordt geplaatst waar het mogelijk kan vriezen.

Als dit nodig is, kunt u het apparaat als volgt legen:

- koppel het apparaat los van de netvoeding;
- draai de afsluitkraan dicht, indien geïnstalleerd (**Afb. 2, Ref. D**), anders de hoofdkraan van de woning;
- draai de warmwaterkraan open (wastafel of badkuip);
- draai de kraan open (**Afb. 2, Ref. B**).

Eventuele vervanging van onderdelen

Door het plastic kapje te verwijderen, kunt u bij de elektrische onderdelen komen (**Afb. 7**).

Om interventies op de vermogenkaart (**Ref. Z**) uit te voeren, ontkoppelt u de kabels (**Ref. C, Y en P**) en draait u de schroeven los. Om interventies op het bedieningspaneel uit te voeren, moet u eerst de vermogenkaart verwijderen. De displaykaart is op het product bevestigd met behulp van twee bevestigingsplaatjes aan de zijkant (**Afb. 4a, Ref.A**), die toegankelijk zijn binnenin de onderste kap.

Om de bevestigingsplaatjes van het bedieningspaneel los te maken, gebruikt u een platte schroevendraaier om ze weg te wippen (**Afb. 4b, Ref.A**) en van de pinnen los te maken, tegelijk duwt u naar buiten toe om het bedieningspaneel uit zijn zitting te halen. Herhaal deze handeling op beide bevestigingsplaatjes. Let zeer goed op om de plastic plaatjes niet te beschadigen. Wanneer deze stuk zijn, is het immers moeilijk om het paneel correct in zijn zitting te assembleren, waardoor er mogelijk ook esthetische defecten kunnen optreden. Wanneer het bedieningspaneel is weggenomen, kunt u de connectoren loskoppelen van de stang met de sensoren en van de vermogenkaart. Om interventies uit te voeren op de stangen met de sensoren (**Afb. 7, Ref.K**), moet u de kabeltjes (**Afb. 7, Ref.F**) loskoppelen van het bedieningspaneel en ze uit hun zitting halen; let daarbij goed op om de stangen niet teveel te buigen.

Tijdens de fase om opnieuw te monteren, moet u opletten dat de positie van alle componenten met de oorspronkelijke positie overeenkomt.

Om werkzaamheden aan de anodes te kunnen uitvoeren, moet het apparaat eerst geleegd worden.

Draai de bouten los (**Afb. 5, Ref. C**) en verwijder de flenzen (**Abb. 5, Ref. F**). De flenzen zijn verbonden met verwarmingselementen en anodes. Let bij het opnieuw monteren erop dat de steunassen van de sensoren en de verwarmingselementen in de oorspronkelijke posities worden teruggeplaatst (**Fig. 7 en 5**). Let erop dat de flensplaat met de code H.E.1 of H.E.2 in de positie met dezelfde code wordt gemonteerd. Na elke verwijdering wordt aanbevolen om de pakking van de flens te vervangen (**Fig. 6, Ref. Z**).

LET OP! Het omkeren van de verwarmingselementen leidt tot een slechte werking van het apparaat. Vervang één element tegelijk en demonteer het tweede element pas nadat u het eerste heeft teruggeplaatst. Gebruik alleen originele vervangingsonderdelen van erkende assistentiecentra van de fabrikant, anders vervalt de conformiteit van het apparaat met het (Italiaanse) Ministerieel Besluit 174.

Regelmatig onderhoud

Om goede prestaties van het apparaat te krijgen, moeten de verwarmingselementen (**R Abs. 6**) eenmaal per jaar worden losgehaald (bij zeer hard water moeten de verwarmingselementen vaker worden losgehaald).

Als u geen speciale kalkverwijderingsvloeistoffen wilt gebruiken, kunt u de kalkkorsten met de hand van de elementen verwijderen door ze te verkrummelen. Let op dat u de buitenkant van het element niet beschadigt. De magnesiumanodes (**N Abs. 6**) moeten om de twee jaar worden vervangen (behalve bij producten met een boiler van roestvrij staal); bij hard water of water met veel chloor moet de toestand van de anode echter jaarlijks worden gecontroleerd. Om de anode te verwijderen moet u de verwarmingselementen demonteren en ze losschroeven van de steunbeugel. De bypass-leiding (**X Abs. 5**) hoeft alleen geïnspecteerd te worden bij een storing als gevolg van een verstopping van de leiding. Om de inspectie uit te voeren draait u de twee uiteinden los (**W Abs. 5**).

Na gewoon of buitengewoon onderhoud moet het reservoir gevuld worden met water en vervolgens geleegd, om eventuele resterende verontreinigingen te verwijderen.

Gebruik uitsluitend originele vervangingsonderdelen.

Overdrukmechanisme

Controleer regelmatig of het overdrukmechanisme niet geblokkeerd of beschadigd is, en vervang het zo nodig of verwijder de kalkafzettingen.

Als het overdrukmechanisme voorzien is van een hendel of een knop, druk hier dan op om het volgende te doen:

- Het apparaat te legen, indien nodig
- De correcte werking regelmatig te controleren.

GEBRUIKSVOORSCHRIFTEN VOOR DE GEBRUIKER

Aanbevelingen voor de gebruiker

- Zet geen voorwerpen en/of apparaten onder de boiler die beschadigd kunnen raken door eventuele waterlekken.
- Als het apparaat lang niet gebruikt zal worden moet u:
 - de stroom naar het apparaat afsluiten door de externe schakelaar op "OFF" te zetten
 - de kranen van het hydraulische circuit dichtdraaien
- Het warme water dat met een temperatuur van meer dan 50 °C uit de kranen komt, kan ernstige brandwonden of overlijden door brandwonden veroorzaken. Kinderen, gehandicapten en ouderen lopen de meeste risico's op brandwonden. Het is verboden voor gebruikers om gewoon en buitengewoon onderhoud aan het apparaat uit te voeren. Voor het schoonmaken van de uitwendige onderdelen gebruikt u een vochtige doek met wat zeepsop.

Regeling van de temperatuur en inschakeling van functies, Abs. 8

Het product is standaard ingesteld op "Handmatig", met een temperatuur die ingesteld is op 80°C en de functie "ECO" ingeschakeld. Bij een stroomuitval of als het product wordt uitgeschakeld met de ON/OFF "⏻" toets, blijft de laatst ingestelde temperatuur op het display staan.

Tijdens de verwarming kan een licht geluid horen door de verwarming van het water.

Druk op de ON/OFF-toets (**Ref. A**) om het toestelaante zelden. Via de toetsen " + " en " - " stelde u de gewenste temperatuur indoor een niveau tussen 40°C en 80°C te kiezen. Tijdens de verwarmingsfase, zullen de led's (**Ref. 1-5**) m.b.t. de bereikte watertemperatuur vast branden; de volgende zullen geleidelijk aan knipperen tot de ingestelde temperatuur wordt bereikt. Als de temperatuur daalt door bijvoorbeeld een kraan te openen, wordt de verwarming automatisch opnieuw ingeschakeld en gaan de led's tussen de laatste vast brandende led en de ingestelde temperatuur, weer geleidelijk knipperen

ECO EVO -FUNCTIE

De "ECO EVO"-functie is een softwareprogramma dat automatisch de verbruiksniveaus van de gebruiker "aanleert", waardoor verspilling van warmte tot een minimum wordt beperkt en er zoveel mogelijk energie wordt bespaard. De werking van de "ECO EVO"-software bestaat uit een eerste opslagperiode die een week duurt. Tijdens deze periode begint het product te werken op de ingestelde temperatuur. Aan het einde van de "aanleerweek" regelt de software de verwarming van het water op basis van de reële behoefte van de

gebruiker, die automatisch is vastgesteld door het apparaat. Het product garandeert een minimale reserve van warm water, ook in de perioden waarin er geen warm water wordt gebruikt.

Het proces van het aanleren van de behoefte aan warm water gaat ook na de eerste week door. Het proces bereikt de maximale efficiëntie na vier weken aanleren.

Om de functie in te schakelen drukt u op de toets "ECO", die gaat branden. In deze modus is handmatige selectie van de temperatuur mogelijk, maar hierdoor wordt de ECO EVO -functie uitgeschakeld.

Om de modus opnieuw in te schakelen drukt u opnieuw op de toets "ECO".

Telkens wanneer de "ECO EVO"-functie of het apparaat wordt uitgeschakeld en weer ingeschakeld, blijft de functie de verbruik niveaus aanleren. Om een correcte werking van het programma te garanderen, wordt geadviseerd om het apparaat niet los te koppelen van de netvoeding. Een intern geheugen zorgt ervoor dat de gegevens maximaal 4 uur worden bewaard zonder elektriciteit; hierna worden alle aangeleerde gegevens gewist en start het aan leerproces vanaf het begin opnieuw.

Om de aangeleerde gegevens vrijwillig te wissen, houdt u de toets "ECO" langer dan 5 seconden ingedrukt. Wanneer het resetten voltooid is, knippert de tekst "ECO" snel ter bevestiging dat de gegevens gewist zijn.

ANTIVRIESFUNCTIE

De antivriesfuncties is een automatische bescherming van het apparaat om schade door zeer lage temperaturen onder de 5 °C te voorkomen, in het geval dat het apparaat wordt uitgeschakeld in de winter. Wij raden aan om het apparaat aangesloten te houden op de netvoeding, ook tijdens lange perioden van inactiviteit.

Voor alle modellen geldt dat als de temperatuur stijgt tot een veilig niveau waarin schade door ijs en bevriezing voorkomen wordt, de verwarming van het water weer uitgeschakeld wordt.

FUNCTIE "THERMISCHE DESINFECTIE CYCLUS" (ANTI-LEGIONELLA)

De functie anti-legionella is standaard ingeschakeld. Deze bestaat uit een cyclus van verwarming/handhaving van de watertemperatuur op 60°C gedurende 1 uur, zodat er een thermische desinfectie tegen de betreffende bacteriën kan worden uitgevoerd.

De cyclus start bij de eerste keer dat het apparaat wordt aangezet en na elke nieuwe inschakeling na een onderbreking van de netvoeding. Als het product altijd werkt bij een temperatuur lager dan 55°C, dan wordt de cyclus herhaald na 30 dagen. Wanneer het apparaat uit staat, dan is de anti-legionella functie uitgeschakeld. Als het apparaat uitgezet wordt tijdens de anti-legionella cyclus, gaat het apparaat uit en wordt de functie uitgeschakeld. Na afloop van elke cyclus keert de gebruikstemperatuur terug naar de eerder ingestelde temperatuur door de gebruiker.

De activering van de antilegionella cyclus wordt weergegeven als een normale temperatuurinstelling op 60°C. Om deze functie te activeren, houdt u de toetsen "ECO" en " + " gedurende 4 sec. tegelijk ingedrukt; de led 60°C (Ref. 4) knippert snel gedurende 4 sec. ter bevestiging dat de activering is uitgevoerd. Om de functie permanent te deactiveren, herhaalt u de hiervoor beschreven handeling; de led 40°C (Ref. 1) knippert snel gedurende 4 sec., ter bevestiging dat de deactiveert is uitgevoerd.

RESET/DIAGNOSTIEK

Als een van de hieronder beschreven storingen optreedt, gaat het apparaat in foutstatus en alle LED's van het bedieningspaneel zullen gelijktijdig knipperen.

Diagnose: houd de ON/OFF "⏻" toets en " + " gedurende 3 seconden ingedrukt om de diagnoseluncitie te activeren. De aard van de storing is aangegeven via vijf LED 's (rei. 1-5) volgens onderstaand schema:"

De aard van de storing is aangegeven via vijf LED's (Ref. 1 - 5) volgens onderstaand schema:

LED ref. 1-interne storing van de elektronische kaart

LED ref. 1 en 3 - interne storing van de elektronische kaart (NFC-communicatie of NFC-gegevens)

LED ref. 3 - temperatuursensor stuk (geopend of in kortsluiting) - uitgang ketel

LED ref. 5 - te hoge temperatuur van het water gemeten door afzonderlijke sensor - uitgang ketel

LED ref. 4 en 5 - algemeen te hoge temperatuur (detect van de elektronische kaart) - uitgang ketel

LED ref. 3 en 4 - geen verwarming van het water met weerstand gevoed - uitgang ketel

LED ref. 3, 4 en 5 - oververhitting veroorzaakt door geen water - uitgang ketel

LED ref. 2 en 3 - temperatuursensor stuk (geopend of kortsluiting) - ingang ketel

LED ref. 2 en 5 - te hoge temperatuur van het water gemeten door afzonderlijke sensor - ingang ketel

LED ref. 2, 4 en 5 - algemeen te hoge temperatuur (defect van de elektronische kaart) - ingang ketel

ED ref. 2, 3 en 4 - geen verwarming van het water met weerstand gevoed - ingang ketel

LED ref. **2, 3,4 en 5** - oververhitting veroorzaakt door geen water - ingang ketel

Druk op de ON/OFF-knop (ref. A) of wacht 25 seconden om de diagnosefunctie te verlaten.

Resetten van fouten: om het apparaat te resetten schakelt u het uit en weer in met de ON/OFF-toets (Ref.A). Als de oorzaak van de storing onmiddellijk na de reset verdwijnt, dan wordt de normale werking van het apparaat hervat. Als de foutcode blijft verschijnen op het display: neem contact op met de technische servicedienst.

WIFI-FUNCTIE

Raadpleeg voor meer informatie over de wifi-configuratie en de registratie van producten de bijgeleverde speciale snelle startgids.

Account Aanmaken, Abs. 9

- Download de app en installeer deze op uw telefoon (de naam van de app staat in de snelle startgids)
- Klik op de knop AANMELDEN in de app en vul de velden in.
- Controleer uw mailbox en klik op de link om uw account te activeren.

Wi-Fi Configuratie Account Binding, Abs. 10

- Druk op de Wi-Fi-knop op het bedieningspaneel van de Velis om Wi-Fi te activeren.
- Druk nogmaals 5 seconden op de Wi-Fi-knop op het bedieningspaneel van de Velis om het toegangspunt te maken.
- Log in op de App en volg de wizard om verbinding te maken en uw product te registreren.

Procedure Voltooid, Abs. 11

- Het Wi-Fi-indicatielampje blijft nu branden.
- De app toont het succesvolle registratiebericht.

Als de verbinding niet tot stand is gebracht, herhaal de eerdere stappen dan en controleer ze zorgvuldig.

Opmerking: het wachtwoord mag geen Chinese tekens bevatten. Wijzig deze indien nodig.

Indeling van de app, Abs. 12

In de app zijn de volgende instructies opgenomen

- ON/OFF (**A**)
- De modi Handmatig (**B**)
- De modi Programma (**C**)
- De modi ECO (**D**)
- Temperatuur van het water (**F**)
- Aantal douches(**H**)
- Informatie over de resterende tijd (**G**)

Door naar rechts te scrollen verschijnen er nog meer pagina's.

Beschrijving van de verbindingstatus

	Langzaam knipperend	De wifi-module is bezig verbinding te maken met het thuisnetwerk, of de verbinding is niet gelukt.
	Snel knipperend	De wifi-module is in modus Access Point
	Verlicht	De wifi-module is aangesloten op het thuisnetwerk
	Uit	De wifi-module is uit

NUTTIGE TIPS (voor de gebruiker)

Voordat u het toestel gaat reinigen, moet u controleren of het product uit staat en de externe schakelaar op de stand OFF zetten. Gebruik geen insecticiden, oplosmiddelen of agressieve schoonmaakproducten die de gelakte delen of delen in kunststof kunnen beschadigen.

Indien er koud water uit de kraan stroomt

Schakel de elektrische voeding van het apparaat uit en laat de volgende dingen controleren:

- de aanwezigheid van spanning op het klemmenblok van de kaart (M Fig. 7).
- de elektronische kaart;
- de verwarmingselementen van de weerstand;
- inspecteer de bypass-leiding (X Fig. 7).
- de steunassen van de sensoren (K Fig. 7)

Als het water zeer heet is (damp uit de kranen)

Schakel de elektrische voeding van het apparaat uit en laat de volgende dingen controleren:

- de elektronische kaart
- de kalkaanslag van de ketel en de onderdelen;
- de steunassen van de sensoren (K Fig. 7).

Onvoldoende afgifte van warm water

Schakel de elektrische voeding van het apparaat uit en laat de volgende dingen controleren:

- de druk van de waterleiding;
- de staat van de deflector (waterstraalbreker) van de toevoerleiding van het koude water;
- de staat van de toevoerleiding van het warme water;
- de elektrische onderdelen.

Er komt water uit de beveiliging tegen overdruk

Druppelverlies uit de beveiliging tegen overdruk is normaal tijdens de verwarming. Indien u dit druppelverlies wilt vermijden, moet u een expansievat op de toevoerleiding laten installeren.

Indien er nog steeds water druppelt tijdens een periode waarin niet wordt verwarmd, moet u het volgende laten controleren:

- de afstelling van de beveiliging;
- de druk in het waternet

Aandacht: Het gat voor evacuatie van de beveiliging nooit afdichten!

WANNEER HET PROBLEEM NIET VERDWIJNT, MAG U IN GEEN GEVAL PROBEREN OM HET TOESTEL ZELF TE REPAREREN; WENDT U ALTIJD TOT GEKWALIFICEERD PERSONEEL.

De gegevens en kenmerken die vermeld zijn, zijn niet bindend voor de constructeur, die zich het recht voorbehoudt om alle wijzigingen aan te brengen die hij nodig acht, zonder enige verplichting tot kennisgeving vooraf of vervanging.



Dit product is conform aan de AEEA-Richtlijn 2012/19/EU.

Het symbool van de doorgekruiste vuilnisbak op het toestel geeft aan dat het product aan het einde van zijn levenscyclus niet met het gewone huisvuil mag worden meegegeven.

Het moet gescheiden worden ingezameld op een speciale stortplaats voor elektrische en elektronische apparatuur of worden binnengebracht bij de verkoper bij aanschaf van een nieuw vervangproduct. De gebruiker is verantwoordelijk voor de inlevering van het product aan het einde van zijn levensduur bij een specifiek centrum voor afvalinzameling. Het centrum voor afvalinzameling (dat het apparaat m.b.v. speciale verwerkings- en recyclingprocessen doeltreffend demonteert en vernietigt) helpt het milieu te beschermen door het materiaal waarvan het product is gemaakt, te recycleren. Voor meer informatie over inzamelmogelijkheden dient u zich te wenden tot de plaatselijke dienst voor afvalinzameling of tot de verkoper waar het product werd gekocht.

INSTRUCCIONES GENERALES DE SEGURIDAD

1. Lea con atención las instrucciones y las advertencias contenidas en este manual, ya que proporcionan importantes indicaciones sobre la seguridad de instalación, de uso y de mantenimiento. **El presente manual es parte integrante y esencial del producto. Deberá acompañar siempre al aparato incluso en caso de venta de este último a otro propietario o usuario y/o de transferencia a otra instalación.**
2. El fabricante no se hace responsable por daños a personas, animales y cosas derivados de usos inapropiados, erróneos e irracionales o de un incumplimiento de las instrucciones contenidas en este manual.
3. Las operaciones de instalación y mantenimiento del aparato solo deben ser llevadas a cabo por personal profesionalmente cualificado y siguiendo las indicaciones de los apartados correspondientes. Utilice exclusivamente repuestos originales. El incumplimiento de lo anterior puede comprometer la seguridad y **exonera** al fabricante de cualquier responsabilidad.
4. Los elementos de embalaje (grapas, bolsas de plástico, poliestireno expandido, etc.) no deben dejarse al alcance de los niños, ya que son fuentes de peligro.
5. **El aparato puede ser utilizado por niños mayores de 8 años y por personas con capacidades físicas, sensoriales o mentales reducidas o sin experiencia o sin los necesarios conocimientos, a condición de que estén bajo supervisión o tras haber recibido instrucciones sobre el uso seguro del equipo y la comprensión de los peligros conexos. Los niños no deben jugar con el aparato. La limpieza y el mantenimiento que deben realizarse por parte del usuario no deben ser efectuados por niños sin vigilancia.**
6. Está **prohibido** tocar el equipo estando descalzo o con partes del cuerpo mojadas.
7. Antes de utilizar el aparato y tras una intervención de mantenimiento ordinario o extraordinario, es conveniente llenar con agua el depósito del aparato y, después, vaciarlo por completo, a fin de eliminar las impurezas residuales.
8. Si el aparato dispone de cable eléctrico de alimentación, en caso de sustitución del mismo, hay que dirigirse a centro de asistencia

- autorizado o a personal profesionalmente cualificado.
9. Es obligatorio enroscar al tubo de entrada del agua del aparato una válvula de seguridad en conformidad con las normativas nacionales. Para los Países que han acogido la norma EN 1487, el grupo de seguridad debe estar a una presión máxima de 0,7 MPa, debe disponer al menos de un grifo de bloqueo, de una válvula de retención, de una válvula de seguridad y de un dispositivo de interrupción de la carga hidráulica.
 10. El dispositivo contra las sobre-presiones (válvula o grupo de seguridad) no debe ser alterado y debe ponerse en funcionamiento periódicamente para comprobar que no esté bloqueado y para eliminar posibles depósitos de cal.
 11. Un goteo del dispositivo de protección contra sobre-presiones es **normal** en la fase de calentamiento del agua. Por eso es necesario conectar el tubo de desagüe, que se dejará siempre abierto a la atmósfera, a un tubo de drenaje instalado con una pendiente continua hacia abajo y en un lugar en que no se forme hielo.
 12. Es indispensable vaciar el aparato y desconectarlo de la red eléctrica si se deja sin funcionar en un local sometido al hielo.
 13. El agua caliente suministrada a través de los grifos de uso con una temperatura superior a los 50°C puede causar inmediatamente graves quemaduras. Los niños, las personas discapacitadas y los ancianos están más expuestos a este riesgo. Se aconseja por lo tanto utilizar una válvula mezcladora termostática que será atornillada en el tubo de salida de agua del aparato.
 14. No debe haber ningún elemento inflamable en contacto y/o cerca del aparato.
 15. Evite situarse debajo del aparato y colocar cualquier objeto que pueda, por ejemplo, estropearse debido a una pérdida de agua.

FUNCIÓN ANTI-LEGIONELLA

La legionella es un tipo de bacteria con forma de bastoncillo que se encuentra naturalmente en todas las aguas de manantial. La “enfermedad del legionario” consiste en un género particular de pulmonía causado por la inhalación del vapor de agua que contiene esta bacteria. En tal óptica, es necesario evitar largos períodos de estancamiento del agua contenida en el calentador, el cual se debería utilizar o vaciar al menos cada semana.

La norma europea CEN/TR 16355 proporciona indicaciones sobre las buenas prácticas a adoptar para prevenir la proliferación de la legionella en aguas potables. Además, es necesario respetar cualquier otra restricción establecida por las normas locales contra la legionella.

Este calentador de agua por acumulación de tipo electromecánico se vende con un termostato que tiene una temperatura de trabajo superior a 60°C y sirve para efectuar un ciclo de desinfección térmica que limita la proliferación de la bacteria de la legionella en el depósito.

Atención: durante el ciclo de desinfección térmica, la alta temperatura del agua puede causar quemaduras. Prestar atención a la temperatura del agua antes de un baño o una ducha.

CARACTERÍSTICAS TÉCNICAS

Para las características técnicas consulte los datos de la placa (etiqueta colocada cerca de los tubos de entrada y salida del agua).

TABLA 1 - INFORMACIÓN DEL PRODUCTO					
Gama de producto		30	50	80	100
Peso	kg	16	21	27	32
Instalación		Vertical	Vertical	Vertical	Vertical
Modelo		Consulte la placa de datos			
Q _{elec.}	kWh	3,096	7,419	7,449	7,452
Q _{elec., week, smart}	kWh	13,016	24,963	27,359	27,663
Q _{elec., week.}	kWh	18,561	30,985	34,951	34,992
Perfil de carga		S	M	M	M
L _{wa}		15 dB			
η _{wa}		39,0%	39,3%	40,0%	39,8%
V40	l	--	77	110	115
Capacidad	l	25	45	65	80

Los datos energéticos de la tabla y los otros datos que aparecen en la Ficha de Producto (Anexo A que forma parte de este manual) se definen en base a las Directivas EU 812/2013 y 814/2013.

Los productos que no tienen la etiqueta y la respectiva ficha para conjuntos de termo y dispositivos solares, establecidas por el reglamento 812/2013, no se pueden usar para la realización de dichos conjuntos.

El aparato cuenta con una función smart que permite adaptar el consumo a los perfiles de uso del usuario.

Si el aparato se usa correctamente, su consumo di año es de: “Qelec (Q_{elec., week, smart} / Q_{elec., week.}); inferior al de un producto equivalente sin la función smart.

Los datos contenidos en la etiqueta energética se refieren al producto instalado en vertical

Este aparato respeta las normas internacionales de seguridad eléctrica IEC 60335-1; IEC 60335-2-21.

La colocación del marcado CE en el equipo certifica su conformidad con las siguientes Directivas Comunitarias, de las cuales satisface los requisitos esenciales:

- Low voltage directive (LVD): EN 60335-1, EN 60335-2-21, EN 60529, EN 62233, EN 50106.
- Electromagnetic compatibility (EMC): EN 55014-1, EN 55014-2, EN 61000-3-2, EN 61000-3-3.
- RED directive. ETSI 301489-1, ETSI 301489-17
- ROHS 2 directive: EN 50581.
- ErP Energy related Products: EN 50440.

La Declaración de Conformidad Europea puede encontrarse en:

<http://www.aristonthermo.com/en/download-area>

Este producto respeta el Reglamento REACH.

NORMAS DE INSTALACIÓN (para el instalador)

Este producto, con la excepción de los modelos horizontales (Tabla 1), tiene que instalarse en posición vertical para funcionar correctamente. Al finalizar la instalación, antes de llenarlo de agua y activar la alimentación eléctrica, comprobar la verticalidad efectiva del montaje utilizando un instrumento de comprobación (por ejemplo, un nivel de burbuja).

El aparato sirve para calentar agua a una temperatura inferior a la de ebullición. Debe estar conectado a una red de suministro de agua sanitaria dimensionada en base a sus prestaciones y capacidad.

Antes de conectar el aparato es necesario:

- Controlar que las características (tomar como referencia los datos de la placa) satisfagan las necesidades del cliente.
- Verificar que la instalación sea conforme con el grado IP (protección contra la penetración de fluidos) del aparato según las normas vigentes.
- Leer el contenido de la etiqueta del embalaje y de la placa de característica

Este aparato debe ser instalado exclusivamente en el interior de ambientes conformes con las normas vigentes y además se deben respetar las siguientes indicaciones relativas a la presencia de:

- **Humedad:** no instale el aparato en ambientes cerrados (sin ventilación) y húmedos.
- **Hielo:** no instale el aparato en ambientes en los que es probable un descenso de temperatura a niveles críticos con riesgo de formación de hielo.
- **Rayos solares:** no exponga el aparato directamente a los rayos solares, ni siquiera a través de vidrieras.
- **Polvo/vapores/gases:** no instale el aparato en ambientes particularmente agresivos como aquellos con vapores ácidos, polvos o saturados de gas.
- **Descargas eléctricas:** no instale el aparato directamente en las líneas eléctricas no protegidas de alteraciones de tensión.

En general, para distintos tipos de muros y en particular para paredes realizadas con ladrillos o bloques perforados y para tabiques de limitada firmeza, es necesario proceder a una verificación estática preliminar del sistema de soporte. Los ganchos de fijación a la pared deben poder sostener un peso igual al triple del peso del calentador de agua lleno.

Se aconseja ganchos de diámetro mínimo de 12 mm (Fig. 3).

Se aconseja instalar el aparato (Fig. 1, Rif.A) lo más cerca posible de los puntos de uso para limitar la dispersión de calor a lo largo de las tuberías.

Las normas locales pueden establecer restricciones para la Instalación del aparato en el baño, por lo tanto respete las distancias mínimas establecidas por las normativas vigentes.

Para facilitar el mantenimiento, deje un espacio libre dentro de la tapa de al menos 50 cm para acceder a las partes eléctricas.

Instalación de múltiples posiciones

El producto puede ser instalado tanto con la configuración vertical que horizontal (Fig. 2). En la instalación horizontal, gire el aparato en sentido horario en modo tal que la tubería del agua se encuentre a la izquierda (tubería de agua fría en la parte inferior). Se prohíbe cualquier otra instalación que no sea la se muestra en la Figura 2.

Conexión hidráulica

Conecte la entrada y la salida del termo con tubos y conectores resistentes a la presión de funcionamiento y a la temperatura del agua caliente, que normalmente puede alcanzar y también superar los 90 °C. Por eso no se aconsejan materiales que no resistan dichas temperaturas.

El aparato no debe trabajar con aguas de dureza inferior a los 12°F, viceversa con aguas de dureza muy alta (mayor que 25°F). Se recomienda usar un ablandador, calibrado y controlado correctamente y en este caso la dureza residual no debe colocarse por debajo de los 15°F.

Enrosque un racor en T al tubo de entrada de agua del aparato, marcado con un collarín de color azul. En dicho racor atornille por una parte un grifo para el vaciado del termo (Fig. 2, Rif.B) maniobra ble solo con el uso de una herramienta y por la otra el dispositivo de sobre-presión (Fig. 2, Rif.A).

ATENCIÓN! Para los países que han adoptado la Norma Europea EN 1487 el dispositivo de sobre presión, que posiblemente está incluido de serie con el producto, no es conforme a dicha norma. El dispositivo normativo debe tener una presión máxima de 0,7 MPa (7 bares) y estar formado por un grifo de aislamiento, una válvula de retención, un dispositivo de control de la válvula de retención, una válvula de seguridad, un dispositivo de interrupción de carga hidráulica.

Algunos países podrían requerir el uso de dispositivos hidráulicos de seguridad alternativos, que respeten los requisitos de ley locales; por lo que el instalador cualificado, encargado de la instalación del producto debe evaluar la idoneidad del dispositivo de seguridad que se va a usar. Se prohíbe interrumpir los dispositivos de aislamiento (válvulas, grifos, etc.) entre el dispositivo de seguridad y el termo.

La salida de evacuación del dispositivo debe estar conectada a un tubo de evacuación con un diámetro como mínimo iguala de conexión del aparato, a través de un embudo que permita una distancia de aire mínima de 20 mm con posibilidad de control visual para evitar que, en el caso de una intervención en el mismo dispositivo, se provoquen daños a personas, animales y cosas, delos que el fabricante declinará toda responsabilidad. Conecte mediante un flexo la entrada del dispositivo de sobre-presión al tubo de agua fría de red utilizando, si es necesario, un grifo de aislamiento (Fig.2, Ref. D).

Además se debe incluir, en caso de apertura del grifo de vaciado, un tubo de evacuación de agua aplicado a la salida (Fig.2, Ref. C).

Al atornillar el dispositivo de sobre-presión no lo fuerce ni lo manipule. El goteo del dispositivo de sobrepresión es normal en la fase de calentamiento; por dicho motivo es necesario conectar la salida, siempre abierta a la atmósfera, con un tubo de drenaje instalado en pendiente continua hacia abajo y en un lugar donde no se forme hielo. Si existe una presión de red cercana a los valores de calibrado de la válvula, es necesario aplicar un reductor de presión lo más lejos posible del aparato. En el caso de que se decida por la instalación de un grupo de tipo mezclador (grifería o ducha) se deben purgar las tuberías de posibles impurezas que podrían dañarla.

El aparato no debe trabajar con aguas de dureza inferior a los 12°F, viceversa con aguas de dureza muy alta (mayor que 25°F). Se recomienda usar un ablandador, calibrado y controlado correctamente y en este caso la dureza residual no debe colocarse por debajo de los 15°F.

Antes de usar el aparato es oportuno llenar con agua su depósito y vaciarlo completamente para eliminar las posibles impurezas residuales.

Conexión eléctrica

Antes de instalar el aparato se recomienda efectuar un cuidadoso control de la instalación eléctrica, comprobando su conformidad con las normas vigentes, ya que el fabricante no se hace responsable de eventuales daños causados por la ausencia de conexión a tierra de la instalación o por anomalías en la alimentación eléctrica.

Compruebe que la instalación sea la adecuada para la potencia máxima absorbida por el termo (indicada en los datos de la placa) y controle que la sección de los cables para conexiones eléctricas sea la adecuada, y conforme a la normativa vigente.

Está prohibido el uso de regletas de tomas múltiples, extensiones o adaptadores.

Está prohibido usar los tubos de la instalación hidráulica, de calefacción y de gas para la conexión a tierra del aparato. Si el aparato lleva cable de alimentación, cuando haya que sustituirlo, se deberá utilizar un cable de las mismas características (tipo H05VV-F 3x1,5 mm², diámetro 8,5 mm).

El cavo de alimentación (tipo H05VV-F 3x1,5 mm² diámetro 8,5 mm) debe estar colocado en la respectiva sede ubicada en la parte posterior del aparato hasta que el mismo llegue al tablero de bornes (Fig.7, Rif. M) y después bloquee los cables individuales apretando los tornillos correspondientes. Bloquee el cable de alimentación con los sujetas cables correspondientes proporcionados. Para aislar el aparato de la red, se debe utilizar un interruptor bipolar que responda a las normas vigentes CEI-EN (apertura de los contactos de 3 mm como mínimo, mejor si posee fusibles). La puesta a tierra del aparato es obligatoria y el cable (que debe ser de color amarillo-verde y más largo que los de las fases) se debe fijar al borne que coincide con el símbolo

(Fig.7, Rif. G). Si el aparato no posee cable de alimentación, se debe elegir una modalidad de instalación entre las siguientes:

- Conexión a la red fija con tubo rígido (si el aparato no cuenta con sujetas cable), use un cable con sección mínima de 3x1,5 mm²;
- Con cable flexible (tipo H05VV-F 3x1,5 mm² diámetro 8,5 mm), cuando el aparato lleva fijas cables de serie.

Prueba y encendido del aparato

Antes de encender el aparato, llénalo con agua de la red pública.

El llenado se realiza abriendo el grifo central de la instalación doméstica y el del agua caliente hasta que salga todo el aire presente en el depósito. Compruebe visualmente la existencia de fugas de agua también desde las bridas, desde las tuberías de derivación, si es necesario, apriete los pernos con moderación (**Fig.5, Rif.C**) y/o las férulas (**Fig.5**). Encienda el aparato accionando el interruptor

NORMAS DE MANTENIMIENTO (para personal cualificado)

Todas las intervenciones y las operaciones de mantenimiento deben ser efectuadas por personal especializado (en posesión de los requisitos solicitados por las normas vigentes en la materia).

Antes de solicitar la intervención del Servicio Técnico por una posible avería, compruebe que el fallo del funcionamiento no dependa de otras causas como, por ejemplo, la falta temporal de agua o de energía eléctrica. Atención: antes de realizar cualquier operación, desconecte el aparato de la red eléctrica.

Vaciado del aparato

Es indispensable vaciar el aparato si debe permanecer inutilizado en un local con riesgo de heladas.

Vacíe el aparato tal como se indica a continuación:

- desconecte el aparato de la red eléctrica;
- si está instalado el grifo de aislamiento (**Fig. 2, Rif. D**), ciérralo; si no lo está, cierre el grifo central de la instalación doméstica;
- abra el grifo de agua caliente (lavabo o bañera);
- abra el grifo (**Fig. 2, Rif.B**).

Sustitución de componentes (si es necesario)

A remover alampa de cobertura, puede intervenir sobre las partes eléctricas (**Fig. 7**).

Para intervenir en la tarjeta de potencia (**Fig. 7, Ref. Z**) desconecte los cables (**Fig. 7, Ref. C,Y and P**) y desenrosque los tornillos. Para intervenir en el cuadro de mandos debe remover primero la tapa de potencia.

La pantalla está unida al producto a través de dos aletas laterales de fijación (A Fig.4a) accesibles desde el interior de la casquete inferior. Para desenganchar las aletas de fijación del cuadro de mandos usar un destornillador plano para hacer palanca sobre las mismas (**Fig.4a, Ref. A**) para liberarlo de la sede. Repita la operación para ambas aletas de fijación. Ponga particular atención en no dañar las aletas de plástico porque la ruptura de las mismas no favorece el correcto ensamblaje del panel en su sede, con posibles efectos estéticos. Una vez removido el cuadro de mandos es posible desconectarlos conectores de las barras sensores y de la tapa de potencia.

Para intervenir en las barras sensoras (**Fig. 7, Ref. K**) debe desconectarlos cables (**Fig. 7, Ref. F**) del cuadro de mandos y extraerlas de su sede teniendo cuidado de no doblarlas demasiado.

Cuando se monte nuevamente, se debe cuidar que la posición de todos los componentes sea la original.

Para poder intervenir en las resistencias y en los ánodos, antes debe vaciar el aparato (véase el respectivo apartado). Desenrosque los pernos (**Fig. 5, Rif. C**) y extraiga las bridas (**Fig. 5, Rif. F**). A las bridas están unidas las resistencias y los ánodos. Durante la fase de montaje preste atención para que la posición de las barras de sensores y de las resistencias sean las originales (**Fig. 7 e 5**). Preste atención que la placa brida con el texto de color H.E.1 y H.E.2 esté montada en la respectiva posición marcada por el mismo texto.

Después de cada extracción se recomienda sustituir la junta de la brida (**Fig. 6, Rif. Z**).

Atención: La inversión de las resistencias provoca el mal funcionamiento del aparato. Intervenga en una resistencia a la vez y desmonte la segunda sólo después de haber vuelto a montar la primera.

Use solo recambios originales provenientes de los centros de asistencia autorizados por el fabricante.

Mantenimientos periódico

Para mantener en perfecto estado el aparato, desincruste la resistencia (**Fig. 6, Rif.R**) cada dos años aprox (si el aparato trabaja con aguas caracterizadas por una dureza elevada, la frecuencia debe aumentarse).

La operación, si no quiere trabajar con líquidos idóneos para dicho fin (en este caso, lea atentamente las fichas de seguridad del desincrustante), puede realizarse desmenuzando la costra de cal prestando especial atención para no estropear la coraza de la resistencia.

Los ánodos de magnesio (**Fig. 6, Rif. N**) deben ser sustituidos cada dos años (excluidos los productos con caldera de acero inoxidable), pero si se trata de aguas agresivas o ricas en cloruros es necesario comprobar el estado del ánodo anualmente. Para sustituirlos es necesario desmontar la resistencia y desatornillar los de la abrazadera de sujeción. El tubo de bypass (**Fig. 5, Rif. X**) debe ser inspeccionado sólo en caso de fallo por obstrucción. Para inspeccionarlo desenrosque las dos virolas (**Fig. 5, Rif. W**).

Después de una intervención de mantenimiento ordinaria o extraordinaria, es oportuno llenar con agua el depósito del aparato y después vaciarlo completamente, para eliminar las impurezas residuales. Use solo recambio originales provenientes de los centros de asistencia autorizados por el fabricante.

Dispositivo de sobrepresiones

Compruebe regularmente que el dispositivo de sobre-presiones no esté bloqueado o dañado y sustitúyalo o elimine la calcaíre si es necesario.

Si el dispositivo contra sobrepresiones tiene una palanca o una manopla, acciónelo para:

- Vaciar el aparato, si es necesario
- Comprobar periódicamente que funcione correctamente

NORMAS DE USO PARA EL USUARIO

Recomendaciones para el usuario

- Evite colocar debajo del termo cualquier objeto y/o aparato que pueda ser dañado por una posible pérdida de agua.
- En el caso de un prolongado período de inactividad del aparato es necesario:
 - desconectar el aparato de la alimentación e eléctrica llevando el interruptor externo a la posición "OFF"
 - cerrar los grifos del circuito hidráulico
- Si el agua caliente que sale de los grifos de uso está a una temperatura superior a los 50°C, puede causar inmediatamente quemaduras graves. Niños, discapacitados y ancianos están expuestos con mayor facilidad al riesgo de quemaduras. Para la limpieza de las partes externas se necesita un paño humedecido con agua y jabón.

Regulación de la temperatura y activación de las funciones (**Fig. 8**)

El producto está configurado en "Manual" de default, con una temperatura establecida a 80°C y la función "ECO EVO" está activada. Si falta la corriente, o si el producto se apaga usando la tecla ON/OFF "U" (**Rif. A**), permanece memorizada la última temperatura configurada.

Durante la fase de calentamiento puede verificarse un ligero ruido debido al calentamiento del agua.

Pulse la tecla ON/OFF "U" (**Rif. A**) Para encender el aparato. Configure la temperatura deseada seleccionando un nivel entre 40°C y 80°C, usando las teclas "+" y "-". Durante la fase de calentamiento, los Jedis (**Rif. 1-5**) correspondientes a la temperatura alcanzada por el agua se mantienen encendidos; los siguientes, hasta la temperatura configurada, parpadean de forma progresiva. Si la temperatura disminuye, por ejemplo después de extraer agua, el calentamiento se vuelve a activar automáticamente y los LEDs comprendidos entre el último encendido fijo y el correspondiente a la temperatura configurada vuelven a parpadear progresivamente.

FUNCIÓN ECO

La función "ECO EVO" es un programa software que automáticamente "aprende" los niveles de consumo del usuario, reduciendo al mínimo la dispersión de calor y maximizando el ahorro energético. El funcionamiento del software "ECO EVO" consiste en un período de almacenamiento inicial que dura una semana, durante la cual el producto inicia a funcionar a la temperatura configurada. Al final de esta semana de aprendizaje; el software regula el calentamiento del agua en base al consumo real individualizado automáticamente por el aparato. El producto garantiza una reserva mínima de agua caliente durante los períodos en los cuales no son previstas extracciones de agua.

El proceso de aprendizaje del consumo de agua caliente, continúa también después de la primera semana. El proceso alcanza la máxima eficacia después de 4 semanas de aprendizaje.

Para activar la función pulse la tecla correspondiente, que se iluminará.

En esta modalidad la selección manual de la temperatura es posible pero su modificación desactiva la función "ECO EVO": Para reactivarla pulse de nuevo la tecla "ECO":

Cada vez que la función "ECO EVO" o el mismo producto se apaga y luego se enciende, la función continuará a memorizar los niveles de consumo. Para asegurar el correcto funcionamiento del programa, se recomienda no desconectar el aparato de la corriente eléctrica. Una memoria interna asegura la conservación de los datos por un máximo de 4 horas sin electricidad, después del cual todos los datos adquiridos se cancelan y el proceso de aprendizaje parte desde el inicio.

Para anular voluntariamente los datos adquiridos, mantenga presionada la tecla "ECO" por más de 5 segundos. Cuando el proceso de reset se completa, la palabra "ECO" parpadea rápidamente para confirmar la efectiva cancelación de los datos.

FUNCIÓN ANTIHIELO

La función anti-hielo es una protección automática del aparato para evitar daños causados por temperaturas muy bajas inferiores a 5°C, cuando el producto se apaga durante la estación fría. Se recomienda dejar el producto enchufado, también en caso de largos períodos de inactividad.

Para los modelos con interfaz usuario de tipo representada en la figura la función está habilitada, pero no se indica en caso de activación.

FUNCIÓN "CICLO DE DESINFECCIÓN TÉRMICA" (ANTI- LEGIONELLA)

La función anti-legionella viene activada de fábrica. Consiste en un ciclo de calentamiento/mantenimiento del agua a 60°C durante 1 hora para ejercer una acción de desinfección térmica contra las bacterias.

El ciclo se inicia al primer encendido del aparato y después de cada reencendido siguiente a una interrupción de la alimentación de red. Si el aparato siempre funciona a una temperatura inferior a 55°C el ciclo se repite a los 30 días. Cuando el aparato está apagado, la función anti-legionella está desactivada. En caso de apagado del aparato durante el ciclo anti-legionella, la función se desactiva. Al término de cada ciclo, la temperatura de uso vuelve a la temperatura programada anteriormente por el usuario.

Para activar dicha función mantenga presionadas simultáneamente las teclas "ECO" y "+" por 4 segundos; para confirmar la activación el led 60°C (Ref. 4) parpadeará rápidamente por 4 segundos. Para desactivar en modo permanente la función, repita la operación anterior; para confirmar la desactivación en led 40°C (Ref. 1) parpadeará rápidamente por 4 segundos.

RESET/DIAGNÓSTICO

Para los modelos con Interfaz usuario de tipo representada en la figura 8

Cuando se produce una de las averías descritas más adelante, el aparato entra en un estado de fallos y todos los led del panel de mandos centellean simultáneamente

Diagnóstico: Para activar la función mantenga presionadas simultáneamente las teclas "ECO" y "+" por 3 segundos. El tipo de mal funcionamiento está indicado por los cinco LEDES (Ref. 1-5) según el siguiente esquema:

LED Ref. 1 - - mal funcionamiento interno de la tarjeta electrónica

LED Ref. 1 y 3 - mal funcionamiento interno de la tarjeta electrónica (comunicación NFC o datos NFC)

LED Ref. 3 - sondas de temperatura rotas (abiertas o en cortocircuito) - caldera outlet

LED Ref. 5 - exceso de temperatura del agua detectada por un sensor caldera outlet

LED Ref. 4 y 5 - exceso de temperatura general (avería de la tarjeta electrónica) - caldera outlet

LED Ref. 3 y 4 - falta de calentamiento del agua con resistencia alimentada - caldera outlet

LED Ref. 3, 4 e 5 - calentamiento excesivo causado por la falta de agua - caldera outlet

LED Ref. 2 y 3 - sondas de temperatura rotas (abiertas o en cortocircuito) caldera inlet

LED Ref. 2 y 5 - calentamiento excesivo del agua detectado por un sensor - caldera inlet

LED Ref. 2, 4 y 5 - exceso de temperatura general (avería de la tarjeta electrónica) - caldera inlet

LED Ref. 2, 3 y 4 - falta de calentamiento del agua con resistencia alimentada-caldera inlet

LED Ref. 2, 3, 4 y 5 - calentamiento excesivo causado por la falta de agua - caldera inlet

Para salir de la función de diagnóstico pulse la tecla ON/OFF "O" (Ref. A), o espere 25 segundos.

Reset errores: para reiniciar el aparato, apagar el producto y volver a encenderlo a través de la tecla ON/OFF "O". Si la causa del mal funcionamiento desaparece con el reset el aparato vuelve a funcionar de forma

regular. En caso contrario, el código de error continúa a aparecer en la pantalla: póngase contacto al Centro de Asistencia Técnica.

FUNCIÓN Wi-Fi

Para obtener información de tallada sobre el procedimiento de configuración Wi-Fi y de registro de productos tome como referencia la Guía de inicio rápido de ka conectividad específica adjunta.

Creación de Cuenta, figura 9

- En primer lugar descarga e instale la aplicación específica en su teléfono móvil (el nombre de la App se puede encontrar en la Guía de inicio rápido)
- Selecciona el botón de registro sobre la App y rellena los campos.
- Comprueba tu correo y pulsa el link para activar tu cuenta..

Configuración Wi-Fi vinculación de la Cuenta, figura 10

- Pulsa el botón Wi-Fi en el pantalla del productos para activar el Wi-Fi.
- Pulsa el botón Wi-Fi durante 5 segundos en el pantalla del productos para crear el punto de acceso (botón Wi-Fi parpadea intensamente).
- Inicia sesión en la App y sigue las recomendaciones del guía para conectar y registrar tu producto.

Proceso completado, figura 11

- La conexión es correcta cuando:
 - El botón Wi-Fi aparece ON y se mantiene fijo en el pantalla.
 - La App muestra el mensaje de registro correcto.

Si falla la conexión, compruebe y repita atentamente los pasos anteriores.

Importante: La contraseña no puede contener caracteres chinos. Si hubiera algún carácter chino, por favor modifique.

Layout de la APP, figura 12

Incluye las siguientes funciones:

- ON/OFF (A)
- Modo Manual (B)
- Modo Programado (C)
- Modo ECO (D)
- Regulación de temperatura (F)
- Tiempo restante (G)
- Numero de duchas (H)

Deslice hacia la derecha y aparecerán otras páginas.

Descripción del estado de conexión

	Parpadeo lento	El módulo Wi-Fi se ha conectado a la red doméstica o conexión fallida
	Parpadeo rápido	El módulo Wi-Fi está en modo Access Point
	Encendido	El módulo Wi-Fi está encendido e conectado a la red doméstica
	Apagado	El módulo Wi-Fi está apagado

NOTAS IMPORTANTES

Antes de realizar una operación de limpieza del aparato, asegúrese de haber apagado el producto situando el interruptor externo en la posición OFF. No utilice insecticidas, solventes ni detergentes agresivos que puedan estropear las partes pintadas o de material plástico.

Si el agua a la salida está fría

Desconecte la fuente de alimentación del aparato y haga que se revise:

- la presencia de tensión en el tablero de bornes de alimentación de la tarjeta (Fig. 7, Ref. M);
- la tarjeta electrónica;
- los elementos calentadores de la resistencia;
- controle el tubo de derivación (Fig. 7, Ref. X);
- las barras sensoras (Fig. 7, Ref. K)

Si el agua está hirviendo (presencia de vapor en los grifos)

Interrumpa la alimentación eléctrica del aparato y compruebe:

- la tarjeta electrónica
- el nivel de incrustación de la caldera y de los componentes;
- las barras sensoras (Fig. 7, Ref. K)

Suministro insuficiente de agua caliente

Haga verificar:

- a presión de la red de agua;
- el estado del deflector (atomizador) del tubo de entrada de agua fría;
- el estado del tubo de toma de agua caliente;
- los componentes eléctricos.

Expulsión de agua por el dispositivo de sobrepresión

Durante la fase de calentamiento es normal que gotee agua del dispositivo. Si se quiere evitar dicho goteo, se debe instalar un vaso de expansión en la instalación de salida.

Si continúa expulsando agua durante el período de no calentamiento, se debe comprobar:

- el calibre del dispositivo;
- la presión de red de agua.

Atención: No obstruya nunca la salida de evacuación del dispositivo.

EN CUALQUIER CASO, NO INTENTE REPARAR EL APARATO. DIRÍJASE SIEMPRE A PERSONAL ESPECIALIZADO.

Los datos y las características no comprometen a la empresa fabricante, que se reserva el derecho de aportar todas las modificaciones que considere oportunas sin previo aviso o sustitución.

Este producto respeta el Reglamento REACH.



Ce produit est conforme à la directive WEEE 2012/19/EU.

Le symbole de la poubelle barrée présent sur l'équipement ou sur l'emballage indique que le produit, à la fin de sa vie utile, doit être collecté séparément des autres déchets. L'utilisateur devra donc remettre l'appareil en fin de vie aux centres municipaux de tri sélectif des déchets électrotechniques et électroniques. Comme alternative à la gestion autonome, l'appareil à éliminer peut être remis au revendeur, au moment de l'achat d'un nouvel appareil de type équivalent. Il est également possible de remettre gratuitement, sans obligation d'achat, les produits électroniques à éliminer ayant une dimension inférieure à 25 cm, aux revendeurs de produits électroniques disposant d'une surface de vente d'au moins 400 m². La collecte séparée correcte, permettant de confier l'équipement éliminé au recyclage, au traitement et à l'élimination compatible avec l'environnement, contribue à éviter les effets négatifs possibles sur la nature et sur la santé, et favorise la réutilisation et/ou le recyclage des matériaux dont l'équipement est fait.

INSTRUÇÕES GERAIS DE SEGURANÇA

1. Ler atentamente as instruções e as advertências contidas no presente manual, pois fornecem indicações importantes acerca da segurança da instalação, do uso e da manutenção.
O presente manual é parte integrante e essencial do produto. Deverá acompanhar sempre o aparelho, mesmo em caso de cessão a outro proprietário ou utilizador e/ou transferência para outro sistema.
2. A empresa fabricante não se responsabiliza por eventuais danos a pessoas, animais e objetos decorrentes de usos impróprios, incorretos e irracionais ou do incumprimento das instruções apresentadas neste manual.
3. A instalação e a manutenção do aparelho devem ser feitas por pessoal profissionalmente qualificado e conforme indicado nos respetivos parágrafos. Utilizar exclusivamente peças sobressalentes originais. O descumprimento das indicações apresentadas acima pode comprometer a segurança e determina a **isenção** de responsabilidade do fabricante.
4. Os elementos de embalagem (grampos, sacos de plástico, esferovite, etc.) não devem ser deixados ao alcance de crianças, pois são fontes de perigo.
5. **O aparelho pode ser utilizado por crianças com idade não inferior a 8 anos e por pessoas com reduzidas capacidades físicas, sensoriais ou mentais, ou desprovidas de experiência, desde que sejam supervisionadas ou após receberem instruções acerca do uso do aparelho e compreenderem os perigos inerentes a ele. As crianças não devem brincar com o aparelho. A limpeza e a manutenção destinadas a serem realizadas pelo utilizador não devem ser feitas por crianças sem supervisão.**
6. **É proibido** tocar o aparelho se estiver com pés descalços ou com partes do corpo molhadas.
7. Antes de utilizar o aparelho e depois de uma intervenção de manutenção ordinária ou extraordinária, convém encher com água o reservatório do aparelho e, em seguida, fazer uma operação de completo esvaziamento a fim de remover eventuais impurezas residuais.
8. Se o aparelho possuir cabo elétrico de alimentação, a sua eventual

- substituição deverá ser feita por um centro de assistência autorizado ou por pessoal profissionalmente qualificado.
9. É obrigatório aparafusar no tubo de entrada de água do aparelho uma válvula de segurança conforme com as normas nacionais. Para os países que transpuseram a norma EN 1487 o grupo de segurança deve ter uma pressão máxima de 0,7 MPa e deve compreender pelo menos uma torneira de intercetação, uma válvula de retenção, uma válvula de segurança e um dispositivo de interrupção de carga hidráulica.
 10. O dispositivo contra as sobrepressões (válvula ou grupo de segurança), não deve ser adulterado e deve ser acionado periodicamente para verificar se não está bloqueado e para remover eventuais depósitos de calcário.
 11. O gotejamento do dispositivo contra as sobrepressões é **normal** na fase de aquecimento da água. Por isso, é necessário ligar a descarga, que deve permanecer sempre aberta para a atmosfera, com um tubo de drenagem instalado com inclinação contínua para baixo e em local sem gelo.
 12. É indispensável esvaziar o aparelho e desconectá-lo da rede elétrica se tiver que permanecer inutilizado em um local submetido ao gelo.
 13. A água quente fornecida com uma temperatura superior a 50° C às torneiras de utilização pode causar imediatamente queimaduras graves. Crianças, portadores de deficiência e idosos estão mais expostos a esse risco. Por isso, é aconselhável utilizar uma válvula misturadora termostática aparafusada ao tubo de saída de água do aparelho sinalizado com um colar vermelho.
 14. Nenhum elemento inflamável pode estar em contacto e/ou perto do aparelho.
 15. Não colocar em baixo do aparelho nem aproximar dele qualquer objeto que possa, por exemplo, ser danificado por uma eventual fuga de água.

FUNÇÃO ANTILEGIONELA

A legionela é um tipo de bactéria em forma de palito, que está presente naturalmente em todas as águas de nascente. A "doença dos legionários" consiste numa espécie particular de pneumonia causada pela inalação de vapor de água com esta bactéria. Neste sentido, é necessário evitar longos períodos de estagnação da água contida na caldeira, que deve ser usada ou esvaziada pelo menos semanalmente.

A norma europeia CEN/TR 16355 fornece indicações relativamente às boas práticas a adotar para prevenir a proliferação da legionela em águas potáveis; além disso, caso existam normas locais que imponham restrições adicionais relativamente à legionela, estas devem ser aplicadas.

Esta caldeira eletrónica utiliza um sistema de desinfecção automática da água, habilitado por predefinição. Este sistema entra em funcionamento sempre que a caldeira é acesa ou pelo menos a cada 30 dias, colocando a temperatura da água a 60 °C.

Atenção: enquanto o aparelho efetua o ciclo de desinfecção térmica, a alta temperatura da água pode causar queimaduras. Prestar atenção à temperatura da água antes de tomar banho ou duche.

CARACTERÍSTICAS TÉCNICA

Para as características técnicas, consultar os dados de placa (etiqueta colocada perto dos tubos de entrada e saída de água).

TABELA 1 - INFORMAÇÕES SOBRE O PRODUTO					
Gama de producto		30	50	80	100
Peso	kg	16	21	27	32
Instalação		Verticais	Verticais	Verticais	Verticais
Modelo		Consultar a placa das características			
Q _{elec}	kWh	3,096	7,419	7,449	7,452
Q _{elec, week, smart}	kWh	13,016	24,963	27,359	27,663
Q _{elec, week}	kWh	18,561	30,985	34,951	34,992
Perfil de carga		S	M	M	M
L _{wa}		15 dB			
η _{wa}		39,0%	39,3%	40,0%	39,8%
V40	l	--	77	110	115
Capacidade	l	25	45	65	80

Os dados energéticos na tabela e os outros dados apresentados na Ficha do Produto (Anexo A que é parte integrante deste manual) são definidos com base nas Diretivas EU 812/2013 e 814/2013.

Os produtos desprovidos de etiqueta e da respetiva ficha para conjuntos de termoacumuladores e dispositivos solares, previstas pelo regulamento 812/2013, não são destinados à realização de tais conjuntos.

O aparelho está equipado com uma função smart que permite adaptar o consumo aos perfis de utilização do utilizador.

Se operado corretamente, o aparelho tem um consumo diário equivalente a "Qelec* (Qelec, week, smart/ Qelec, week)" inferior ao de um produto equivalente sem a função smart".

Este aparelho está em conformidade com as normas internacionais de segurança elétrica IEC 60335-1; IEC 60335-2-21.

A colocação da marcação CE no aparelho certifica a conformidade às seguintes Diretivas Comunitárias, das quais satisfaz os requisitos essenciais:

- Low voltage directive (LVD): EN 60335-1, EN 60335-2-21, EN 60529, EN 62233, EN 50106.
- Electromagnetic compatibility (EMC): EN 55014-1, EN 55014-2, EN 61000-3-2, EN 61000-3-3.
- RED directive. ETSI 301489-1, ETSI 301489-17
- ROHS 2 directive: EN 50581.
- ErP Energy related Products: EN 50440.

A Declaração de Conformidade completa da UE pode ser encontrada em:

<http://www.aristonthermo.com/en/download-area>

Este produto está em conformidade com o Regulamento REACH.

NORMAS DE INSTALAÇÃO (para o instalador)

Este produto, excluindo os modelos horizontais (Tabela 1), é um aparelho que deve ser instalado na posição vertical para operar corretamente. No final da instalação, e antes de qualquer enchimento com água e alimentação elétrica do mesmo, utilizar um instrumento de verificação (por ex. nível com bolha) para verificar a efetiva verticalidade de montagem.

O aparelho serve para aquecer a água a uma temperatura inferior àquela de ebulição.

Deve ser ligado a uma rede de adução de água para uso doméstico adequada às suas prestações e volume. Antes de ligar o aparelho, deve-se:

- Controlar que as características (referir-se aos dados da placa) satisfaçam as necessidades do cliente.
- Verificar que a instalação seja conforme ao grau IP (protecção contra penetração por fluidos) do aparelho, em conformidade com as normas em vigor.
- Ler as informações escritas sobre a etiqueta da embalagem e sobre a placa das características.

Este aparelho foi projectado para ser instalado exclusivamente em locais em conformidade com as normas em vigor e requer, ademais, a observância dos avisos a seguir, relativos à presença de:

- **Humidade:** não instalar o aparelho em locais fechados (não arejados) e húmidos.
- **Gelo:** não instalar o aparelho em ambientes nos quais é provável o abaixamento da temperatura em níveis críticos com risco de formação de gelo.
- **Raios solares:** não expor o aparelho directamente aos raios solares, mesmo em presença de vidraças.
- **Pó/vapores/gases:** não instalar o aparelho em presença de ambientes especialmente agressivos, como vapores ácidos, pós ou saturados de gás.
- **Descargas eléctricas:** não instalar o aparelho directamente sobre as linhas eléctricas não protegidas contra oscilações de tensão.

Em caso de paredes realizadas com tijolos ou blocos furados, divisórias com estabilidade limitada ou, em todo caso, muros diversos daqueles indicados, deve-se proceder a uma verificação estática preliminar do sistema de suporte. Os ganchos de suspensão à parede devem ser aptos a sustentar um peso três vezes superior ao do termoacumulador cheio d'água. Aconselham-se ganchos com um diâmetro mínimo de 12 mm. (Fig. 3).

É aconselhável instalar o aparelho (Fig. 1, Rif.A) o máximo possível próximo dos pontos de utilização para reduzir as dispersões de calor ao longo das tubagens.

As normas locais podem prever restrições para a instalação do aparelho na casa de banho, por isso, devem ser respeitadas as distâncias mínimas previstas pelas normas vigentes.

Para tornar mais fáceis as várias operações de manutenção, reservar um espaço livre ao redor da cobertura de pelo menos 50 cm para aceder às partes eléctricas.

Instalação multiposição

O produto pode ser instalado tanto em configuração vertical quanto em configuração horizontal (Fig. 2). Na instalação horizontal, rodar o aparelho no sentido horário para fazer com que os tubos de água estejam à esquerda (tubo de água Fria em baixo).

Ligação hidráulica

Ligar a entrada e a saída do termoacumulador com tubos ou conexões resistentes à pressão de funcionamento e à temperatura da água quente que normalmente pode atingir ou ultrapassar 90 °C. Por isso, desaconselha-se a utilização de materiais que não resistem a tais temperaturas.

O aparelho não deve operar com águas que tenham dureza inferior a 12°F, de outro modo, no caso de águas que tenham dureza particularmente elevada (acima de 25°F), é aconselhável usar um amaciador adequadamente calibrado e monitorizado e, nesse caso, a dureza residual não deve ser inferior a 15°F. Aparafusar ao tubo de entrada de água do aparelho, marcado com o colar azul, uma conexão em "T". Nessa conexão, aparafusar, de um lado, uma torneira para esvaziar o termoacumulador (Fig. 2, Rif.B) cujo manuseio requer a utilização de uma ferramenta, e, do outro, um dispositivo contra sobrepressões (Fig. 2, Rif.A).

ATENÇÃO! Para os países que transpuseram a norma europeia EN 1487, o dispositivo contra as sobrepesarão eventualmente fornecido com o produto não está em conformidade com essa norma. O dispositivo conforme a norma deve ter pressão máxima de 0,7 MPa (7 bar) e compreender pelo menos: urna torneira de interceptação, urna válvula de retenção, um dispositivo de controlo da válvula de retenção, urna válvula de segurança, um dispositivo de interrupção da carga hidráulica.

Alguns países podem exigir a utilização de dispositivos hidráulicos de segurança alternativos, alinhados com os requisitos de lei locais; fica a cargo do instalador qualificado, encarregado de fazer a instalação do produto, avaliar a correta adequação do dispositivo de segurança a ser utilizado. É proibido colocar qualquer dispositivo de interceptação (válvula, torneiras, etc.) entre o dispositivo de segurança e o termo acumulador. A saída de descarga do dispositivo deve ser conectada a urna tubagem de descarga que tenha um diâmetro pelo menos igual à tubagem de ligação do aparelho, através de um funil que permita uma distância de ar de no mínimo 20 mm com possibilidade de controlar visualmente para evitar que, em caso de intervenção do próprio dispositivo, sejam provocados danos a pessoas, animais e objectos em relação aos quais o fabricante não se responsabiliza. Ligar através de tubo flexível, ao tubo da água fria de rede, a entrada do dispositivo contra sobre-pressões, se necessário utilizando urna torneira de interceptação (Fig.2, Ref. D). Além disso, para quando for necessário abrir a torneira de esvaziamento, instalar urna tubo de descarga de água na saída (Fig.2, Ref. C).

Ao aparafusar o dispositivo contra as sobre-pressões, não força-lo no fim de curso e não adulterá-lo. Um gotejamento do dispositivo contra as sobre-pressões é normal na fase de aquecimento; por isso é necessário ligar a descarga deixando-o, de qualquer modo, sempre aberto à atmosfera, com urna tubo de drenagem instalado com inclinação para baixo e em local sem gelo. Se houver urna pressão de rede próxima aos valores de calibração da válvula, é necessário instalar urna redutor de pressão na posição mais afastada possível do aparelho. Ao decidir instalar grupos misturadores (torneiras ou duche), eliminar da instalação todas as impurezas que podem danificá-lo. O aparelho não deve operar com águas que tenham dureza inferior a 12°F, de outro modo, no caso de águas que tenham dureza particularmente elevada (acima de 25°F), é aconselhável usar urna amaciador adequadamente calibrado e monitorizado e, nesse caso, a dureza residual não deve ser inferior a 15°F. Antes de utilizar o aparelho, convém encher o reservatório do aparelho e fazer urna esvaziamento completo para remover eventuais impurezas residuais.

Ligação eléctrica

Antes de realizar qualquer operação, desligue o aparelho da rede eléctrica através do interruptor exterior. Antes de instalar o aparelho é aconselhável fazer urna controlo meticoloso do sistema elétrico para verificar se está em conformidade com as normas, pois o fabricante do aparelho não se responsabiliza por eventuais danos causados por falta de ligação à terra do sistema ou por anomalias de alimentação eléctrica.

Certifique-se de que a instalação seja a adequada para a potência máxima absorvida pelo aparelho (indicada nos dados da placa) e certifique-se de que a secção dos cabos para ligações eléctricas seja a adequada e conforme a normativa vigente. É proibido o uso de triplas, extensões ou adaptadores. É proibido usar os tubos da instalação hidráulica, de aquecimento e de gás para a ligação à terra do aparelho.

Se o aparelho tiver cabo de alimentação, quando o tiver de substituir, deverá utilizar urna cabo das mesmas características (tipo H05VV-F 3x1,5 mm², diâmetro 8,5 mm).

O cabo de alimentação (tipo H05VV-F 3x1,5 mm² diâmetro 8,5 mm) deve ser posicionado no respetivo alojamento situado na parte traseira do aparelho para fazer com que alcance a placa de bornes (Fig.7, Ref. M) e, por fim, bloquear cada urna dos cavaletes apertando os respetivos parafusos. Bloquear o cabo de alimentação com os respetivos prendedores de cabo fornecidos com o equipamento. Para excluir o aparelho da rede, deve ser utilizado urna interruptor bipolar correspondente às normas CEI-EN em vigor (abertura contactos de pelo menos 3 mm., melhor se equipado com fusíveis). A ligação à terra do aparelho é obrigatório e o fio de terra (que deve ser na cor amarelo-verde e mais comprido dos fios das fases) deve ser fixado ao terminal em correspondência do símbolo  (Fig.7, Rif. G). Antes de colocar em funcionamento, controlar se a tensão de rede está em conformidade com o valor de placa do aparelho. Se o aparelho não estiver com o cabo de alimentação, as modalidades de instalação devem ser escolhidas entre as seguintes:

- ligação à rede fixa com tubo rígido (se o aparelho não for fornecido com prendedor do cabo), utilizar cabo com secção mínima de 3x1,5 mm²;
- com cabo flexível (tipo H05VV-F 3x1,5 mm² diâmetro 8,5 mm), quando o aparelho tiver fixador de série.

Teste e ligação do aparelho

Antes de ligar o aparelho à corrente, encha-o com água da rede.

Esse enchimento é feito com a abertura da torneira central do sistema doméstico e da água quente, até sair todo o ar da caldeira. Verificar visualmente se há fugas de água também nos flanges, através do tubo de bypass, e, se necessário, apertar com moderação os parafusos

(Fig.5, Ref.C) e/ou os anéis (Fig.5). Ligue o aparelho à corrente, accionando o interruptor.

NORMAS DE MANUTENÇÃO (por pessoal qualificado)

Antes de requerer a intervenção do Serviço de Assistência Técnica por uma possível avaria, certifique-se de que o problema de funcionamento não foi provocado por outras causas como, por exemplo, a falta temporal de água ou de energia eléctrica.

Atenção: antes de fazer qualquer operação, desconectar o aparelho da rede eléctrica.

Esvaziamento do aparelho

É indispensável esvaziar o aparelho se este tiver de permanecer inactivo num local com risco de geadas.

Quando for necessário, efectue o esvaziamento do aparelho da seguinte forma:

- desligue o aparelho da rede eléctrica;
- se tiver urna torneira de isolamento instalada (Fig. 2, Ref. D), fechea; se não tiver, feche a torneira central da instalação doméstica;
- abra urna torneira de agua quente (do lavatório ou da banheira);
- abra a torneira (Fig. 2, Rif.B).

Substituições de peças (se necessário)

Ao remover a tampa de cobertura, pode-se intervir sobre as partes eléctricas (Fig. 7).

Para intervir na placa de potência (Fig. 7, Ref. Z) desligar os cabos (Fig. 7, Ref. C,Y and P) e desaparafusar os parafusos. Para intervir no painel de comandos é necessário remover primeiramente a placa de potência

A placa do ecrã é fixada no produto através de duas aletas laterais de fixação (A Fig.4a) acessíveis dentro da cobertura inferior. Para soltar as aletas de fixação do painel de comandos, utilizar uma chave de fenda de ponta achatada para pressioná-las (Fig.4a, Ref. A) e soltá-las dos pinos, fazendo um movimento para fora para libertá-lo do alojamento. Repetir a operação para ambas as aletas de fixação. Tomar muito cuidado para não danificar as aletas de plástico, pois a rutura delas impediria a montagem correta do painel no próprio alojamento, com consequentes possíveis defeitos estéticos. Depois de remover o painel de comandos é possível desconectar os conectores das hastes porta-sensores e da placa de potência. Para intervir nas hastes porta-sensores (Fig. 7, Ref. K) é necessário desconectar os cabos (Fig. 7, Ref. F) do painel de comandos e extraí-las do próprio alojamento prestando atenção para não flexioná-las excessivamente.

Quando montar novamente, prestar atenção para que a posição de todos os componentes seja igual à original.

Para poder intervir nas resistências e nos ânodos, é necessário primeiramente esvaziar o aparelho (consultar o respectivo parágrafo). Desaparafusar os parafusos (Fig. 5, Rif. C) e remover os flanges (Fig. 5, Rif. F). Nos flanges estão montadas as resistências e os ânodos. Durante a fase de nova montagem, prestar atenção para que a posição das hastes porta-sensores e das resistências sejam as originais (Fig. 7 e 5). Prestar atenção para que o elemento achatado do flange com a escrita colorida H.E.1 ou H.E.2, seja montado na devida posição marcada com a mesma escrita. Após cada remoção é aconselhável substituir a guarnição do flange (Fig. 6, Rif. Z).

ATENÇÃO! A inversão das resistências implica o mau funcionamento do aparelho. Intervir em uma resistência e desmontar a segunda apenas depois de ter montado novamente a primeira.

Utilizar apenas peças sobressalentes originais provenientes de centros de assistência autorizados pelo fabricante.

Manutenções periódicas

Para obter o bom rendimento do aparelho, convém fazer a desincrustação das resistências (Fig. 6, Ref.R) a cada dois anos aproximadamente (na presença de águas de dureza elevada a frequência deve ser maior).

A operação, no caso de preferir não utilizar líquidos apropriados para este fim, pode ser feita por meio da desintegração da camada de calcário com cuidado para não danificar a couraça da resistência.

Os ânodos de magnésio (Fig. 6, Ref.N) devem ser substituídos a cada dois anos (exceto no caso de caldeiras de aço inoxidável), mas na presença de águas agressivas ou ricas de cloretos é necessário verificar o estado

dos ânodos uma vez por ano. Para substituí-los, é necessário desmontar as resistências e desaparafusá-los do suporte de sustentação. O tubo de bypass (Fig. 5, Ref. X) deve ser inspecionado apenas em caso de falha provocada por sua obstrução. Para inspecionado, desaparafusar os dois anéis (Fig. 5, Ref. W). Após uma intervenção de manutenção ordinária ou extraordinária, convém encher com água o reservatório do aparelho e, em seguida, fazer uma operação de completo esvaziamento a fim de remover eventuais impurezas residuais. Utilizar apenas peças sobressalentes originais provenientes de centros de assistência autorizados pelo fabricante.

Dispositivo de sobrepresiones

Compruebe regularmente que el dispositivo de sobrepresiones no esté bloqueado o dañado y sustitúyalo o elimine la cal, si es necesario.

Si el dispositivo contra sobrepresiones tiene una palanca o una manopla, acciónelo para:

- Vaciar el aparato, si es necesario
- Comprobar periódicamente que funcione correctamente

NOTAS IMPORTANTES (para o utilizador)

Recomendação para o utilizador

- Evite colocar por baixo do aparelho qualquer objecto que possa ser danificado por uma eventual perda de água.
- Se o aparelho tiver de ficar inactivo durante um período de tempo prolongado é necessário:
 - desligar o aparelho da alimentação eléctrica colocando o interruptor externo na posição "OFF";
 - fechar as torneiras do circuito hidráulico
- A água quente com uma temperatura acima dos 50°C nas torneiras de fornecimento pode causar de imediato sérias irritações ou graves queimaduras. As crianças, os doentes e os idosos estão mais expostos aos riscos de queimaduras.

Para a limpeza das partes externas é necessário utilizar um pano embebido em água e sabão

Regulação da temperatura e activação das funções (Fig. 8)

O produto é definido como "Manual" na fábrica, com uma temperatura programada como 80°C e a função "ECO EVO" é activa. Em caso de falta de alimentação ou se o produto for desligado utilizando o botão "☺" (Ref. A), permanece memorizada a última temperatura definida.

Durante a fase de aquecimento pode ocorrer um ligeiro ruído devido ao aquecimento da água.

Pressionar a tecla ON/OFF "☺" (Ref. A) para ligar o aparelho. Definir a temperatura desejada escolhendo um nível entre 40°C e 80°C, usando os botões "+" e "-". Durante a fase de aquecimento, os leds (Ref. 1-5) relativos à temperatura atingida pela água ficam acesos de modo fixo; os seguintes, até à temperatura definida, piscam sequencialmente. Se a temperatura baixar, por exemplo depois de uma extração de água, o aquecimento reativa-se automaticamente e os leds entre o último aceso fixo e o relativo à temperatura definida recomeçam a piscar progressivamente.

FUNÇÃO ECO

A função "ECO EVO" é um programa software que automaticamente "aprende" os níveis de consumo do utilizador, reduzindo ao mínimo a dispersão de calor e maximizando a poupança energética. O funcionamento do software "ECO EVO" consiste em um período de memorização inicial que dura uma semana, durante a qual o produto inicia a funcionar na temperatura definida. No fim desta semana de "aprendizagem"; o software regula o aquecimento da água com base na necessidade real do utilizador identificado automaticamente pelo aparelho. O produto garante uma reserva mínima de água quente também durante períodos nos quais não existem extrações de água.

O processo de aprendizagem da necessidade de água quente continua mesmo depois da primeira semana. O processo atinge a máxima eficiência depois de quatro semanas de aprendizagem.

Para activar a função, pressionar a tecla correspondente que se acenderá.

Nesta modalidade a seleção manual da temperatura é possível, mas a sua modificação desactiva a função

“ECO EVO: Para reativá-la, pressionar novamente a tecla “ECO:

Toda vez que a função “ECO EVO” ou o produto for desligado e depois ligado novamente, a função continuará a aprender os níveis de consumo. Para assegurar um correto funcionamento do programa, recomenda-se não desligar o produto da rede elétrica. Uma memória assegura a conservação dos dados por um período máximo de 4 horas sem electricidade, após as quais os dados adquiridos são cancelados e o processo de aprendizagem retoma do início.

Para anular voluntariamente os dados adquiridos, manter pressionada a tecla “ECO” por mais de 5 segundos. Quando o processo de reset está completado, a escrita “ECO” pisca rapidamente para confirmar que ocorreu a cancelação dos dados.

FUNÇÃO ANTICONGELAMENTO

A função anticongelamento é uma proteção automática do aparelho para evitar danos causados por temperaturas muito baixas inferiores a 5 °C, se o produto for desligado durante a estação fria. É aconselhável deixar o produto ligado na rede elétrica, mesmo no caso de longos períodos de inatividade.

A função é habilitada, mas não é indicado no caso de ativação.

FUNÇÃO “CICLO DE DESINFEÇÃO TÉRMICA” (ANTILEGIONELA)

A função antilegionela é ativada por predefinição. Consiste num ciclo de aquecimento/manutenção da água a 60 °C por 1 h de modo a realizar uma ação de desinfeção térmica contra as respetivas bactérias.

O ciclo é iniciado quando o produto é acendido pela primeira vez e após cada reacendimento no seguimento de uma falta de energia. Se o produto funcionar sempre a uma temperatura inferior a 55°C, o ciclo é repetido após 30 dias. Quando o produto está desligado, a função antilegionela está desativada. Em caso de desligamento do aparelho durante o ciclo antilegionela, o produto desliga-se e a função é desativada. No final de cada ciclo, a temperatura de utilização regressa à temperatura anteriormente configurada pelo utilizador.

Para ativar esta função, manter pressionadas simultaneamente as teclas “ECO” e “+” durante 4 seg.; para confirmar que ocorreu a ativação, o led 60°C (Rif. 4) piscará rapidamente durante 4 seg. Para desativar de modo permanente a função, repetir a operação descrita acima; para confirmar que ocorreu a desativação, o led 40°C (Rif. 1) piscará rapidamente por 4 seg.

RESET/DIAGNÓSTICO

Para os modelos providos de interface representado na fig. 8

No momento em que se verifica uma das falhas abaixo descritas, o aparelho entra em estado de fault e todos os indicadores luminosos do painel de controlo piscam simultaneamente.

Diagnóstico: Para activar esta função, manter pressionadas simultaneamente as teclas “ECO” e “+” durante 3 seg. O tipo de mau funcionamento é indicado pelos cinco LEDES (Ref. 1-5) de acordo com o seguinte esquema:

LED Ref. 1 - mau funcionamento interno da placa eletrónica

LED Ref. 1 y 3 - mau funcionamento interno da placa eletrónica (comunicação NFC ou dados NFC)

LED Ref. 3 - sondas de temperatura avariadas (abertas ou em curto-circuito) - caldeira outlet

LED Ref. 5 - sobretemperatura da água detetada por um único sensor - caldeira outlet

LED Ref. 4 y 5 - sobretemperatura geral (falha da placa eletrónica) - caldeira outlet

LED Ref. 3 y 4 - falha no aquecimento da água com resistência alimentada - caldeira outlet

LED Ref. 3, 4 e 5 - sobreaquecimento causado pela falta de água - caldeira outlet

LED Ref. 2 y 3 - sondas de temperatura avariadas (abertas ou em curto-circuito) - caldeira inlet

LED Ref. 2 y 5 - sobretemperatura da água detetada por um único sensor - caldeira inlet

LED Ref. 2, 4 y 5 - sobretemperatura geral (falha da placa eletrónica) - caldeira inlet

LED Ref. 2, 3 y 4 - falha no aquecimento da água com resistência alimentada - caldeira inlet

LED Ref. 2, 3, 4 y 5 - sobreaquecimento causado pela falta de água - caldeira inlet

Para sair da função de diagnóstico, pressionar o botão ON/OFF “” (Ref. A), ou aguardar 25 segundos.

Reset erros: para fazer o reset do aparelho, desligar o produto e ligá-lo novamente através da tecla ON/OFF “”. Se a causa do mau funcionamento desaparecer imediatamente após o reset, o aparelho retomará o funcionamento normal. Caso contrário, o código de erro continuará a aparecer no ecrã: contactar o Centro de Assistência Técnica.

FUNÇÃO Wi-Fi

Para obter informações detalhadas sobre a configuração de Wi-Fi e o procedimento de registo do produto, consulte o Guia de início rápido da conectividade dedicada e em anexo.

Criação de Conta, figura 9

- Em primeiro lugar descarregar e instalar a Aplicação no telemóvel (o nome do aplicativo pode ser encontrado no Guia de início rápido).
- Prema no botão de REGISTO no App e preencha os campos.
- Verifique a sua conta de email e prema no link para activar a sua conta

Configuração Wi-Fi vinculação da Conta, figura 10

- Prima o botão Wi-Fi no display para activar o Wi-Fi.
- Prima de novo durante 5 segundos o botão Wi-Fi no display para criar o Access Point (botão Wi-Fi intermitente).
- Inicia sessão no App e siga as recomendações do guia para conectar e registar-se o seu produto.

Proceso completado, figura 11

- O processo estará terminado com sucesso quando:
 - O botão Wi-Fi aparecer ON e permanecer fixo no display.
 - O App mostra a mensagem de registo com sucesso.

Se a conexão falhar, verificar cuidadosamente e repetir os passos acima.

Nota: A palavra-passe não pode haver caracteres chineses. Neste caso, modifique, por favor.

Layout APP, figura 12

As seguintes funções estão incluídas:

- ON/OFF **(A)**
- Modo Manual **(B)**
- Modo Programação **(C)**
- Modo ECO **(D)**
- Regulação da temperatura **(F)**
- Informação do tempo restante **(G)**
- Número de duches **(H)**

Deslizar para a direita e aparecerão outras páginas.

Descrição do estado de conexão

	Piscar lento	O módulo Wi-Fi se foi conectado à rede de casa o falha de conexão
	Piscar rápido	El módulo Wi-Fi está en modo Access Point
	Acendida	El módulo Wi-Fi está encendido e conectado a rede de casa
	Desligada	El módulo Wi-Fi está desligada

NOTAS IMPORTANTES

Antes de realizar qualquer operação de limpeza do aparelho, verificar se o produto foi desligado colocando o interruptor externo na posição OFF. Não utilizar insecticidas, solventes ou detergentes agressivos que possam danificar as partes pintadas ou de material plástico.

Se a água que sai estiver fria, verificar:

Antes de fazer qualquer operação, desconectar o aparelho da rede eléctrica:

- a presença de tensão na placa de ornes de alimentação da placa (Fig. 7, Ref. M);
- a placa electrónica;
- os elementos aquecedores da resistência;
- inspeccionar o tubo de bypass (Fig. 7, Ref. X);
- as hastes porta-sensores (Fig. 7, Ref. K)

Se a água estiver a ferver (presença de vapor nas torneiras)

Interrompa a alimentação eléctrica do aparelho e comprove:

- a placa electrónica
- o noivei de incrustação da caldeira e dos componentes;
- as hastes porta-sensores (Fig. 7, Ref. K)

Fornecimento insuficiente de água quente:

Verificar:

- a pressa de rede da água;
- as condições do deflector (quebra-jata) do tubo de entrada da água fria;
- as condições do tubo de alimentação da água quente;
- os componentes eléctricos.”

Expulsão de água pela válvula de sobrepressão

Durante a fase de aquecimento é normal que goteje um pouco de água pela válvula de segurança. Se quiser evitar o dito gotejamento, deve instalar um vaso de expansão na instalação de saída.

Se continuar a expulsar água durante o período de não aquecimento, deve-se comprovar:

- a calibragem do dispositivo;
- a pressão da rede de água.

Atenção: Não obstrua nunca a saída de evacuação do dispositivo.

SE O PROBLEMA PERSISTIR, DE QUALQUER MODO, NÃO TENTAR REPARAR O APARELHO: SOLICITAR SEMPRE OS SERVIÇOS DE PESSOAL QUALIFICADO.

Os dados e as características indicadas não vinculam a Empresa fabricante, que se reserva o direito de fazer todas as alterações que julgar necessárias sem a obrigatoriedade de avisar previamente ou fazer substituições.



Este produto está de acordo com a Diretiva WEEE 2012/19/EU

O símbolo de um contentor barrado por uma cruz colocado no equipamento ou na sua embalagem indica que o produto, no fim da sua vida útil, deve ser recolhido separadamente dos outros resíduos.

O utilizador deverá, portanto, entregar o equipamento que chegou ao final da sua vida útil em um centro autorizado de recolha seletiva de resíduos eletrotécnicos e eletrónicos. Como opção à gestão autónoma, é possível entregar ao revendedor o equipamento que se pretende eliminar no momento da aquisição de um novo equipamento de tipo equivalente. Nos revendedores de produtos eletrónicos com superfície de venda de pelo menos 400 m² também é possível entregar gratuitamente, sem a obrigatoriedade de comprar, os produtos eletrónicos que devem ser eliminados com dimensões inferiores a 25 cm. Uma recolha seletiva adequada que permita o encaminhamento sucessivo do equipamento desativado à reciclagem, ao tratamento e à eliminação ambientalmente compatível contribui para evitar possíveis efeitos negativos para o ambiente e para a saúde e favorece a reutilização e/ou a reciclagem dos materiais que compõem o equipamento.

معلومات مفيدة

قبل تنظيف الوحدة، تأكد من إيقاف تشغيلها بضبط المفتاح الخارجي على OFF. لا تستخدم المبيدات الحشرية أو المذيبات أو المنظفات القوية جدًا التي قد تتلف الأجزاء المطلية أو المواد البلاستيكية بالجهاز.

إذا كانت المياه الخارجة باردة

افصل الجهاز من مصدر الطاقة وافحص وتأكد مما يلي:

- وجود جهد كهربائي في مجمع أطراف التوصيل (الشكل 7، الحرف M)؛
- لوحة الدائرة؛
- عناصر التسخين؛

- افحص أنبوب التحويل (الشكل 7، الحرف X)؛

- قضبان ماسك المستشعر (الشكل 7، الحرف K)

إذا كانت المياه الخارجة تغلي بسخونة زائدة (يخرج بخار من الصنبور)

افصل الجهاز من مصدر الكهرباء وافحص وتأكد مما يلي:

- لوحة الدائرة

- كمية الترسبات على الغلاية والمكونات؛

- قضبان ماسك المستشعر (الشكل 7، الحرف K).

خروج كمية غير كافية من الماء الساخن

افصل الجهاز من مصدر الكهرباء وافحص وتأكد مما يلي:

- ضغط المصدر الرئيسي للمياه؛

- حالة الجزء الحارف للماء على أنبوب سحب الماء البارد؛

- حالة أنبوب الماء الساخن؛

- المكونات الكهربائية

تقاطر الماء من جهاز الحماية من الضغط الزائد

أثناء مرحلة التسخين، قد تتقاطر بعض المياه من الصنبور. هذا شيء طبيعي. لمنع تقاطر المياه، يجب تركيب وعاء توسيع مناسب على نظام التدفق. إذا استمرت عملية التقطير حتى بعد مرحلة التسخين، فافحص ما يلي:

- معايرة الجهاز؛

- ضغط المصدر الرئيسي للمياه.

تنبيه: لا تضع أبدًا أي شيء يعيق مخرج الجهاز!

إذا استمرت المشكلة، فلا تحاول أبدًا إصلاح الجهاز بنفسك، بل استعن دائمًا بالفني المؤهل.

البيانات والمواصفات المشار إليها هنا ليست ملزمة، وتحتفظ الشركة المصنعة بالحق في تعديلها أو استبدالها حسب تقديرها الخاص.

يتوافق هذا المنتج مع توجيه الاتحاد الأوروبي الخاص بالنفايات الكهربائية والأجهزة الإلكترونية رقم WEEE 2012/19/EU.



رمز سلة النفايات الورقية المميزة بعلامة متقاطعة والموجود على الجهاز وعلى العبوة يشير إلى ضرورة التخلص من المنتج بشكل منفصل عن النفايات الأخرى في نهاية عمره الافتراضي. لذلك يجب على المستخدم أن يسلم الجهاز إلى

مرفق فرز النفايات المتخصص في المعدات الكهربائية والتقنية والإلكترونية في نهاية عمره الافتراضي.

أو يمكن للمستخدم إعادة الجهاز إلى بائع التجزئة عند شراء نوع جديد من الأجهزة. يمكن تسليم الأجهزة الإلكترونية التي يقل

حجمها عن 25 سم إلى أي بائع أجهزة إلكترونية تقع منطقة مبيعاته على بُعد 400 م² منك على الأقل للتخلص المجاني منها ودون أي التزام بشراء منتج جديد.

وظيفة الواي فاي

للحصول على معلومات مفصلة حول تهيئة الواي فاي وإجراء تسجيل المنتج، يرجى الرجوع إلى دليل البدء السريع الخاص بالتوصيل، والمرفق مع الجهاز.

إنشاء حساب، الشكل 9

- قم أولاً بتنزيل التطبيق المخصص وتثبيته على هاتفك المحمول (يمكن العثور على اسم التطبيق في دليل البدء السريع).
- افتح التطبيق ثم انقر على SIGN UP (التسجيل)؛ ثم املاً الحقول.
- افتح رسالة الرد على تسجيلك والتي تصل إلى الرسائل الواردة في صندوق البريد الخاص بك ثم انقر على الرابط لتفعيل حساب المستخدم.

تهيئة الواي فاي، الشكل 10

- اضغط على زر Wi-Fi الموجود على لوحة تحكم المنتج لتفعيل Wi-Fi (سيومض زر Wi-Fi).
- اضغط على زر Wi-Fi مرة أخرى لمدة 5 ثوانٍ على لوحة التحكم الخاصة بالمنتج لإنشاء Access Point (زر الواي فاي سيومض بسرعة).
- قم بتسجيل الدخول إلى تطبيق Aqua Ariston NET App ثم اتبع خطوات المعالج من أجل إتمام الاتصال وتسجيل المنتج.

وبهذا قد اكتمل الإجراء، الشكل 11

- يكون الاتصال ناجحاً عندما:
- يضيء زر الواي فاي بثبات.
 - يعرض التطبيق رسالة نجاح التسجيل
 - إذا فشل الاتصال، فافحص وتحقق بعناية وكرر الخطوات المذكورة أعلاه.
 - ملاحظة: لا يمكن كتابة كلمة المرور بأحرف صينية. إذا كنت أدخلت أي أحرف صينية، فيرجى تعديلها.

تخطيط شكل التطبيق، الشكل 12

- تم تضمين التعليمات التالية:
- تم تضمين الوظائف التالية:
 - تشغيل/إيقاف (A) On/off
 - الوضع اليدوي (B)
 - وضع البرنامج (C)
 - وضع ECO (D)
 - الطاقة (E)
 - مقبض تحديد درجة الحرارة (F)
 - الوقت المتبقي (G)
 - عدد مرات استخدام الدش (H)

وصف حالة التوصيل

زر الواي فاي	وميض بطيء	تم توصيل الواي فاي بالشبكة المنزلية
	وميض سريع	وحدة الواي فاي على وضع نقطة الوصول
	يضيء بثبات	وحدة الواي فاي في وضع التشغيل وتم توصيلها بالشبكة المنزلية
	مطفأ	وحدة الواي فاي في إيقاف التشغيل

في كل مرة يتم فيها إيقاف تشغيل وظيفة "ECO EVO" أو المنتج وإعادة تشغيلهما، تستمر الوظيفة في تعلم مستويات الاستهلاك. لضمان التشغيل المناسب للبرنامج، يوصى بعدم فصل الجهاز من الموصلات الرئيسية. توجد ذاكرة داخلية تضمن تخزين البيانات لمدة تصل إلى أربع ساعات بدون انقطاع الكهرباء، ثم بعد ذلك يتم إلغاء جميع البيانات المكتسبة وتبدأ عملية التعلم من البداية. في كل مرة فيها يتم تدوير المقبض لضبط درجة الحرارة، يتم إلغاء تفعيل وظيفة "ECO EVO" تلقائياً ويتم إيقاف عملية الكتابة النسبية. يستمر المنتج في العمل باستخدام البرنامج المحدد، وتصبح وظيفة ECO غير مفعلة. إن أردت إلغاء البيانات المكتسبة، استمر في الضغط على زر "ECO" لأكثر من 5 ثوانٍ. بعد اكتمال عملية إعادة الضبط، تومض "ECO" بسرعة لتأكيد إلغاء البيانات.

وظيفة منع التجمد

تعد وظيفة منع التجمد حماية تلقائية للأجهزة لتجنب الأضرار الناجمة عن درجات الحرارة المنخفضة جداً تحت 5 درجات مئوية، في حالة إيقاف تشغيل المنتج خلال فصل الشتاء. يوصى بأن يظل المنتج موصلاً بمصدر التيار الكهربائي، حتى لو ظل غير فعال لمدة طويلة.

وظيفة التعقيم الحراري (مكافحة بكتيريا الفيلقية)

يتم تنشيط وظيفة مكافحة بكتيريا الفيلقية بشكل افتراضي. وتتكون من دورة صيانة لتسخين المياه عند حرارة 60 درجة مئوية لمدة 1 ساعة حيث إن لها تأثير تطهير حراري على البكتيريا النسبية. تبدأ الدورة عند بدء تشغيل المنتج وعندما يتم إعادة تشغيله مرة أخرى بعد انقطاع التيار الكهربائي. إذا كان المنتج يعمل دائماً في درجة حرارة أقل من 55 درجة مئوية، فستتكرر الدورة بعد 30 يوماً. بعد إيقاف تشغيل المنتج، لا تكون وظيفة مكافحة بكتيريا الفيلقية نشطة. إذا كان الجهاز مغلقاً أثناء دورة مكافحة بكتيريا الفيلقية، فسيتم إيقاف تشغيل المنتج ويتم إلغاء تنشيط الوظيفة. في نهاية الدورة، تعود درجة حرارة الاستخدام إلى درجة الحرارة التي حددها المستخدم من قبل. يظهر تفعيل دورة مكافحة بكتيريا الفيلقية كتعديل طبيعي لدرجة الحرارة 60 درجة مئوية. قم بتفعيل هذه الوظيفة بالضغط مع الاستمرار على كل من الزرين "ECO" و "+" لمدة 4 ثوانٍ؛ وبمجرد تأكيد التفعيل، سوف يومض مؤشر LED (رقم 4) بسرعة لمدة 4 ثوانٍ. كما أنه يمكنك إلغاء تنشيطها بتكرار الخطوات السابقة؛ وبمجرد تأكيد إلغاء التنشيط، يومض مؤشر LED عند 40 درجة مئوية (الشكل 1) بسرعة لمدة 4 ثوانٍ.

إعادة الضبط/تشخيص الأعطال

بالنسبة للموديلات التي تحتوي على واجهة مستخدم كما هو موضح في الشكل 8 عند حدوث أحد الأعطال المذكورة أعلاه، سيدخل الجهاز "حالة العطل" وستومض جميع مؤشرات LED في لوحة التحكم في الوقت ذاته. التشخيصات: لتمكين وظيفة التشخيص، اضغط على زر ON/OFF "O" (الحرف A) وزر "-" لمدة 3 ثوانٍ. يشار إلى نوع الخطأ بواسطة خمسة مؤشرات LED (الرقم 1-5) وفقاً للمخطط التالي:

- مؤشر LED رقم 1 - خلال داخلي في لوحة الدائرة
 - مؤشر LED رقم 1 و 3 - خلال داخلي في لوحة الدائرة (في اتصال NFC أو بيانات NFC)
 - مؤشر LED رقم 3 - يوجد كسر في مجسات درجات الحرارة (بسبب وجود فتح أو قصر في الدائرة) - مخرج الغلاية
 - مؤشر LED رقم 5 - تم اكتشاف درجة حرارة زائدة للماء بواسطة مستشعر منفرد - مخرج الغلاية
 - مؤشر LED رقم 4 و 5 - درجة حرارة عامة زائدة للمياه (بسبب خطأ في لوحة الدائرة) - مخرج الغلاية
 - مؤشر LED رقم 3 و 4 - عدم نجاح تسخين المياه باستخدام عنصر التسخين المتصل بالطاقة - مخرج الغلاية
 - مؤشر LED رقم 3 و 4 و 5 - فرط التسخين بسبب نقص المياه - مخرج الغلاية
 - مؤشر LED رقم 2 و 3 - كسر في مجسات درجة الحرارة (بسبب وجود فتح أو قصر في الدائرة) - مدخل الغلاية
 - مؤشر LED رقم 2 و 5 - تم اكتشاف سخونة زائدة للماء بواسطة مستشعر مفرد - مدخل الغلاية
 - مؤشر LED رقم 2 و 4 و 5 - فرط ارتفاع درجة الحرارة العامة للماء (خطأ في لوحة الدوائر) - مدخل الغلاية
 - مؤشر LED رقم 2 و 3 و 4 - عدم نجاح تسخين المياه باستخدام عنصر التسخين بالطاقة - مدخل الغلاية
 - مؤشر LED رقم 2 و 3 و 4 و 5 - فرط ارتفاع درجة الحرارة بسبب نقص المياه - مدخل الغلاية
- يمكنك الخروج من وظيفة تشخيص الأعطال من خلال الضغط على الزر ON/OFF (الحرف A) أو الانتظار لمدة 25 ثانية.

الصيانة الدورية

يجب إزالة الترسبات الكلسية التي على عنصر التسخين (الشكل 6، الحرف R) كل عامين لضمان سلامة تشغيله بشكل صحيح (إذا كانت المياه عسرة جدًا، يجب إزالة الترسبات قبل سنتين).

إذا كنت تفضل عدم استخدام سوائل خاصة لهذا الإجراء، فما عليك إلا أن تتخلص من رواسب الجير دون إتلاف عنصر التسخين. يجب استبدال أنودات المغنيسيوم كل سنتين (الشكل 6، الحرف N) (لا ينطبق هذا على الأجهزة المزودة بغلايات فولاذية مقاومة للصدأ "ستانلس ستيل")؛ لكن يجب فحص الأنود كل عام إذا كان الماء يسبب تآكلًا أو كان غنيًا بكلوريد. لاستبدال الأنودات، قم بإزالة عناصر التسخين وفكها من الكتائف.

ينبغي فحص أنبوب التحويل (الشكل 5، الحرف X) في حالة حدوث عطل بها بسبب انسداد أو إعاقة بها. لفحص الأنبوب، قم بإزالة الحلقين (الشكل 5، الحرف W).

بعد إجراء خطوات الصيانة الدورية أو الاستثنائية للجهاز، نوصي بتعبئة خزان الجهاز بالماء وتصريفه بالكامل لإزالة أي شوائب متبقية. استخدم قطع الغيار الأصلية فقط التي تقدمها مراكز الخدمة المعتمدة من الشركة المصنعة.

صمام الأمان

تحقق بانتظام من أن جهاز الحماية من الضغط الزائد غير محشور ولا تالف؛ وإذا ثبت ذلك، فقم بإزالة أي ترسبات أو استبدال الجهاز كله.

إذا احتوى الجهاز على ذراع أو مقبض، فاستخدم الذراع أو المقبض من أجل:

- تصريف الجهاز، عند الحاجة
- التحقق من سلامة عمله من حين لآخر.

تعليمات المستخدم

نصيحة للمستخدم

- تجنب وضع أي أشياء و/أو أجهزة تحت سخان المياه من الممكن أن تتلف بسبب تسرب المياه.

- إذا لم تستخدم أي ماء لمدة كبيرة، فقم بما يلي:

• افصل الجهاز عن مصدر التيار الكهربائي بإدارة المفتاح الخارجي على OFF "إيقاف التشغيل"؛

• قم بإيقاف تشغيل صنابير دائرة أنابيب المياه؛

- قد يتسبب تدفق ماء ساخن بدرجة حرارة أعلى من 50 درجة مئوية من الصنابير عند نقطة الاستخدام في حدوث حروق

خطيرة أو الوفاة بسبب هذه الحروق. الأطفال وكبار السن والمعاقون هم الأكثر عرضة لخطر مثل هذه الحروق. يحظر تمامًا

على المستخدم إجراء أي صيانة دورية أو استثنائية بنفسه.

لتنظيف الأجزاء الخارجية استخدم قطعة قماش مبللة تمامًا بالماء والصابون.

ضبط درجة الحرارة وتفعيل الوظائف (الشكل 8)

وفقًا لإعدادات الافتراضية تم ضبط المنتج على Manual "يدوي"، وضبط درجة الحرارة على 80 درجة مئوية وتفعيل الوظيفة

"ECO EVO". في حالة انقطاع التيار الكهربائي أو إيقاف تشغيل المنتج باستخدام زر التشغيل/إيقاف التشغيل ON/OFF "ON" (A)

"(الحرف A)، تظل آخر درجة حرارة تم ضبطها محفوظة.

أثناء مرحلة التسخين قد تحدث ضوضاء بسيطة بسبب تسخين الماء.

قم بتشغيل الجهاز بالضغط على زر التشغيل/إيقاف التشغيل ON/OFF "ON" (A). قم بضبط درجة الحرارة المطلوبة

باختيار مستوى يتراوح بين 40 درجة مئوية و 80 درجة مئوية باستخدام الزرين " + " و " - ". خلال مرحلة التسخين، تظل

مؤشرات LED (الشكل 5-1) ذات الصلة بدرجة حرارة المياه مضيئة؛ بينما تومض المؤشرات اللاحقة تدريجيًا، حتى يتم ضبط

درجة الحرارة. إذا انخفضت درجة الحرارة، بسبب سحب المياه مثلاً، فستتم إعادة تفعيل التسخين تلقائيًا وتبدأ مؤشرات LED

في الوميض تدريجيًا مرة أخرى، وهي المؤشرات الواقعة بين آخر مؤشر كان مضيئاً (تنبأت) والمؤشر النسبي لدرجة الحرارة

المحددة.

وظيفة ECO EVO

تتضمن وظيفة ECO EVO برنامجًا للتعلّم الذاتي يُطبّق على استهلاك المستخدم ويهدف إلى الحد من تبديد الحرارة لأدنى حد

ممكن وزيادة ترشيد استهلاك الطاقة. عندما يبدأ الجهاز في التشغيل على درجة الحرارة المعينة، فإن برنامج "ECO SMART"

يعمل لفترة ترشيد استهلاك طاقته مدتها أسبوع. في نهاية هذا الأسبوع المخصص "للتعلم الذاتي"، سوف يضبط البرنامج تسخين

المياه حسب احتياجات المستخدم الفعلية والتي يتم تحديدها تلقائيًا بواسطة الجهاز. يضمن المنتج حدًا أدنى من تخزين احتياطي ماء

ساخن حتى خلال الفترات التي لا يتم فيها سحب المياه.

تستمر عملية التعلم الذاتي لكمية طلب الماء الساخن حتى بعد انقضاء الأسبوع الأول. ثم بعد مرور أربعة أسابيع من التعلم، تكون

العملية حققت أقصى كفاءة. يمكنك تفعيل الوظيفة بالضغط على الزر المناظر لها، والذي سيضبط في هذا الوضع، يكون الاختيار

اليديوي لدرجة الحرارة ممكنًا، ومع ذلك، فإن تغيير الوظيفة سيؤدي إلى إيقاف تفعيل وظيفة "ECO EVO". أعد تفعيلها بالضغط

على زر "ECO".

بدء تشغيل الجهاز أول مرة

قبل تشغيل الجهاز، املأ سخان باستخدام مصدر المياه الرئيسي. للقيام بذلك، افتح الصنبور الرئيسي وصنوبر المياه الساخنة حتى يتم تنفيس جميع الهواء من وحدة التسخين. تحقق من عدم وجود تسرب من حافة الشفة الناتجة، وقم بإحكام ربط المسامير إذا لزم الأمر لكن ليس أكثر من اللازم (الشكل 5، الحرف C) و/أو الحلقات (الشكل 5). قبل بتشغيل الجهاز بتدوير المفتاح.

الصيانة (للفنيين المؤهلين)

يجب إنجاز جميع إجراءات الصيانة وزيارات الخدمة على يد الفني المؤهل (الذي لديه المهارات المطلوبة وفق المعايير المعمول بها).

قبل الاتصال بمركز الخدمات الفنية، تحقق من أن الخطأ ليس سببه نقص المياه أو انقطاع التيار الكهربائي.

تحذير: افصل الجهاز عن التيار الكهربائي قبل إجراء أية أعمال صيانة.

تفريغ الجهاز

يجب تفريغ الجهاز إذا كان سيترك بدون استخدام لمدة طويلة و/أو في أماكن معرضة للصقيع. لتصريف الجهاز، اتبع الخطوات التالية:

- افصل الجهاز عن مصدر الكهرباء؛
- أغلق صمام القاطع، إن كان مثبتًا، (الشكل 2، الحرف D) أو أغلق صمام المياه المنزلي الرئيسي، إن كان مفتوحًا؛
- قم بتشغيل صنوبر المياه الساخنة (في حوض غسل أو حوض استحمام)؛
- افتح صمام التصريف (الشكل 2، الحرف B).

استبدال الأجزاء (عند الضرورة)

يمكن الوصول إلى الأجزاء الكهربائية بإزالة الغطاء (الشكل 7). ينبغي التعامل مع لوحة الطاقة (الشكل 7، الحرف Z) من خلال فصل الكابلات (الشكل 7، الحرف C و Y و P) وفك البراغي. ينبغي التعامل مع لوحة التحكم من خلال إزالة لوحة الطاقة (الشكل 7، الحرف Z). تم إرفاق لوحة العرض بالمنتج من خلال جناحين صغيرين جانبيين (الشكل 4a، الحرف A) يمكن الوصول إليهما من داخل الغطاء السفلي.

قم بتحرير جناحي تثبيت لوحة التحكم باستخدام مفك مسطح لخلعهما بنفس الشكل (الشكل 4b، الحرف A) ثم حررها من المسامير، وادفعهما للخارج في آن واحد لتحريرهما من المقعد. كرر نفس الإجراء مع كل جناح من جناحي التثبيت. احرص بشدة على تفادي إتلاف الأجنحة البلاستيكية لأن كسرها لن يسمح بالتجميع الصحيح للوحة في مقعدها، مما قد يؤدي إلى عيوب في الشكل الجمالي. بعد إزالة لوحة التحكم، يمكنك فصل موصلات القضيبي التي تحمل المستشعرات وألوحه الطاقة. ينبغي التعامل مع القضيبي الذي يحمل مستشعرات (الشكل 7، الحرف K) من خلال فصل الأسلاك (الشكل 7، الحرف F) من لوحة التحكم وإخراجها من مقعدها، مع مراعاة عدم المبالغة في ثنيها.

أثناء إعادة التجميع، تأكد من إعادة جميع المكونات إلى مواضعها الأصلية.

قبل التعامل مع عناصر (أجزاء) التسخين والأنودات، يجب تصريف الجهاز أولاً (راجع الفقرة ذات الصلة). قم بفك المسامير الخمسة (الشكل 5، الحرف C) وإخلع كل شفة (الشكل 5، الحرف F). تم إقران حواف الشفة الناتجة بعناصر (أجزاء) التسخين والأنودات. أثناء إعادة التجميع، تأكد من استعادة القضيبي الذي يحمل المستشعرات وعناصر (أجزاء) التسخين إلى مواضعها الأصلية (الشكل 7 و 5). تأكد من أن لوحة الشفة ذات الكتابة الملونة 1.H.E. أو 2.H.E. مثبتة في موضعها وعليها نفس الكتابة المميزة.

نوصي باستبدال حشية الشفة (الشكل 6، الحرف Z) في كل مرة يتم فيها تفكيكها.

تنبيه! يؤدي تبديل عناصر التسخين بعضها ببعض إلى تعطل الجهاز. ينبغي التعامل مع كل عنصر على حدة في آن واحد، وعدم فك فقط العنصر الثاني إلا بعد إعادة تركيب العنصر الأول.

لا تستخدم إلا الأجزاء الأصلية من مراكز الخدمة المعتمدة من الشركة المصنعة.

تتوافق مجموعة السلامة مع المعيار الأوروبي EN 1487

قد تتطلب بعض البلدان استخدام أجهزة أمان هيدروليكية خاصة؛ فيجب على الفني القائم بالتركيب التحقق من ملاءمة جهاز السلامة الذي يستخدمه.

لا تقم بتركيب جهاز إيقاف (الصمام، أو الصنوبر، إلخ) بين وحدة الأمان والسخان نفسه.
يجب توصيل مخرج تصريف الجهاز بأنبوب تصريف يقطر على الأقل يساوي قطر المخرج نفسه، مع فتحة بمقدار 20 مم على الأقل للسماح بوجود فجوة هوائية للفحص البصري. استخدم خرطومًا لتوصيل مجموعة السلامة بإمدادات المياه الباردة الرئيسية، وقم بتركيب صنوبر إذا لزم الأمر (الشكل 2، الحرف D).

بالإضافة إلى ذلك، يلزم وجود أنبوب تصريف مياه عند المخرج (الشكل 2، الحرف C) إذا تم فتح صنوبر التفرغ.
عند تركيب جهاز السلامة، لا تقم بإحكام ربطه بشكل زائد، ولا تعبت بإعداداته.
من الضروري توصيل فتحة التصريف، والتي يجب أن تترك مكشوفة للهواء الجوي، بأنبوب تصريف مثبت بميل لأسفل في مكان خالٍ من التجمد. إذا كان ضغط الشبكة مغلقًا على ضغط صمام المعايير، فسيكون من الضروري استخدام وحدة تخفيض ضغط بعيدًا عن الجهاز. لتجنب أي ضرر محتمل لوحدة الخلاط (الصنابير أو الدُش) من الضروري تصريف أي شوائب من الأنابيب.

التوصيل الكهربائي

قبل تركيب الجهاز، من الضروري عمل فحص شامل للنظام الكهربائي بشكل دقيق، للتحقق من امتثاله لمعايير السلامة الحالية، بحيث يكون النظام كافيًا للطاقة القصوى التي يمتصها سخان المياه (راجع لوحة البيانات) وأن يكون جزء الكابلات المعد للتوصيل الكهربائي مناسبًا ومتوافقًا مع اللوائح المحلية.

لا تتحمل الشركة المصنعة مسؤولية الأضرار الناجمة عن عدم التأريض أو توصيلات طاقة غير سليمة.
قبل بدء تشغيل الجهاز، تحقق من أن تصنيف الطاقة يطابق التصنيف الموجود على لوحة بيانات الجهاز. يحظر تمامًا استخدام المقاييس متعددة المخرج أو الوصلات أو المحولات.

يمنع منعًا باتًا استخدام أنابيب أنظمة السباكة والتدفئة والغاز مع وصلة تأريض الجهاز. إذا كان الجهاز مزودًا بكابلات لإمداد الطاقة، وكانت هناك حاجة لاستبدالها، فاستخدم كابلًا بنفس الخصائص (النوع H05VV-F مقاس 1,5×3 مم²، بقطر 8,5 مم).
يجب إدخال كابل الطاقة (من النوع H05VV-F مقاس 1,5×3 مم² بقطر 8,5 مم) في الفتحة الموجودة في الجزء الخلفي من الجهاز وتوصيله بمجمع أطراف التوصيل (الشكل 7، الحرف M). أحكم ربط البراغي الطرفية لتوصيل الأسلاك الفردية بشكل آمن. أحكم تثبيت كابل وحدة الإمداد بالطاقة في مكانها المخصص باستخدام مشابك الكابلات الخاصة المزودة مع الجهاز.
استخدم مفتاحًا ثنائي القطب يتوافق مع القوانين المحلية المعمول بها (فجوة تلامس لا تقل عن 3 مم، يفضل أن تكون مزودة بصمامات) لفصل إمداد الطاقة عن الجهاز.

يجب تأريض الجهاز باستخدام كابل، لونه أصفر/أخضر وأطول من كابل الطور، وتصل بالأطراف التي تحمل العلامة (⊕) (الشكل 7، الحرف G).

قبل بدء تشغيل الجهاز، تحقق من أن تصنيف الطاقة يطابق التصنيف الموجود على لوحة بيانات الجهاز.

إذا لم يكن الجهاز مزودًا بكابلات للإمداد بالطاقة، فاختر أحد أوضاع التركيب التالية:

- التوصيل بالتيار الكهربائي باستخدام أنبوب صلب (إذا لم يكن الجهاز مزودًا بمشبك كابل)؛ استخدم كابلًا يكون مقاسه بحد أدنى 3 × 1,5 مم²؛

- باستخدام كابل مرن (النوع H05VV-F مقاس 3 × 1,5 مم²، بقطر 8,5 مم) إذا كان الجهاز مزودًا بمشبك كابل.

قواعد التركيب (لفني التركيب)

هذا المنتج، باستثناء الموديلات الأفقية (الجدول 1)، عبارة عن جهاز يجب تركيبه رأسياً ليعمل بشكل صحيح. بمجرد اكتمال التركيب، وقبل إضافة أي مياه أو توصيل التيار الكهربائي، استخدم أداة قياس (كالميزان المائي لقياس المستوى) للتحقق من تركيب الجهاز بشكل رأسي تماماً. يقوم الجهاز بتسخين المياه لدرجة حرارة أقل من درجة الغليان. ويجب ربطه بمصادر المياه الرئيسية وفقاً لمستويات أداء الجهاز وقدرته.

- قبل توصيل الجهاز، يلزم أولاً:
 - التحقق مما إذا كانت خصائصه تفي بمتطلبات العميل (يرجى الرجوع إلى لوحة البيانات).
 - التأكد من أن التركيب يتوافق مع درجة حماية IP (الحماية من تغلغل السوائل) للجهاز وفقاً للقواعد المعمول بها.
 - قراءة التعليمات المذكورة على ملصق العبوة وعلى لوحة بيانات الجهاز.
- تم تصميم هذا الجهاز ليتم تركيبه داخل المباني فقط وفقاً للقواعد المعمول بها. بالإضافة إلى ذلك، يُطلب من القائمين بالتركيب الالتزام بالبنساج التالية في حالة وجود:
 - رطوبة: لا تقم بتركيب الجهاز في الغرف المغلقة (عديمة التهوية) والرطوبة.
 - صقيع: لا تقم بتركيب الجهاز في المناطق التي تتخفض فيها درجة الحرارة بشكل خطير وقد يكون هناك خطر تشكل قطع ثلجية.
 - أشعة الشمس: لا تعرض الجهاز لأشعة الشمس المباشرة، حتى في وجود النوافذ.
 - غبار/أبخرة/غاز: لا تقم بتركيب الجهاز في وجود مواد خطرة بشكل خاص مثل الأبخرة الحامضية أو الغبار أو تلك المشبعة بالغاز.
 - التفريغ الكهربائي: لا تقم بتركيب الجهاز مباشرة على نقاط الإمداد الكهربائي غير المحمية من الطفرات الفولطية المفاجئة.

في حالة الجدران المبنية من القرميد أو قوالب الطوب المثقبة، أو الجدران الفاصلة التي تنطوي على شحنات استاتيكية محدودة، أو أي بناء آخر مختلف عما سبق ذكره، عليك أولاً أن تجري فحصاً مبدئياً للشحنات الاستاتيكية الموجودة بنظام الدعم. يجب أن تكون خطافات التثبيت الموجودة بالحائط ذات تصميم يدعم وزناً أكبر بثلاث مرات من وزن سخان المياه المملوء بالماء. يوصى باستخدام خطافات تثبيت بقطر لا يقل عن 12 مم (الشكل 3) نوصى بتركيب الجهاز (الشكل 1، الحرف A) في أقرب مكان ممكن من نقاط التوصيل لتقليل فقدان الحرارة على طول الأنابيب. قد تنص بعض اللوائح المحلية على بعض القيود المفروضة على التركيب في الحمامات؛ عليك مراعاة الحد الأدنى التنظيمي للمسافات. لتسهيل أعمال الصيانة، تأكد من وجود خلوص (مسافة فاصلة) لا يقل عن 50 سم داخل علبة السخان، بحيث تتمكن من الوصول إلى المكونات الكهربائية الداخلية بسهولة.

التركيب بأوضاع مختلفة

يمكن تركيب تثبيت المنتج رأسياً أو أفقياً (الشكل 2). لتثبيته رأسياً، قم بتدويره في اتجاه عقارب الساعة بحيث تكون أنابيب المياه في اليسار (وأنبوب الماء البارد في الأسفل). ممنوع التركيب في أي وضع آخر غير الموضح في (الشكل 2) لأنه هو الوضع الوحيد الصحيح.

التوصيل الهيدروليكي

قم بتوصيل مدخل سخان المياه ومخرجه بالأنابيب أو التجهيزات القادرة على تحمل درجة الحرارة التي تزيد عن 90 درجة مئوية عند ضغط يزيد عن ضغط التشغيل. لذلك ننصح بعدم استخدام أي مواد لا يمكنها مقاومة درجات الحرارة المرتفعة هذه. يجب ألا يتم تزويد الجهاز بماء عسر أقل من 12 درجة فهرنهايت، ولا بماء عسر له طبيعة خاصة (أكبر من 25 درجة فهرنهايت)؛ ونوصى بتركيب جهاز إزالة عسر الماء ومعايرته والتحكم فيه بشكل صحيح، وعدم السماح بانخفاض العسر المتبقي عن 15 درجة فهرنهايت. قم بتثبيت وحدة ربط على شكل حرف "T" بأنبوب مدخل المياه المُميز بالحلقة الزرقاء. على أحد جوانب وحدة الربط التي على شكل حرف "T"، قم بتثبيت صنوبر لا يمكن فتحه إلا باستخدام أداة معينة (الشكل 2، الحرف B) لتصريف الجهاز. وعلى الجانب الآخر من وحدة الربط التي على شكل حرف "T" قم بتثبيت صمام الأمان المرفق (الشكل 2، الحرف A).

وظيفة مكافحة البكتيريا الفيلقية

جراثيم الفيلقية هي بكتيريا صغيرة على شكل قضيب وهي مكون طبيعي من مكونات جميع أنواع المياه العذبة. مرض الفيلقية هو حالة التهابية تصيب الرئة، وينجم عن استنشاق أنواع من جراثيم الفيلقية. ينبغي تجنب ترك المياه تركد في السخان لفترات طويلة؛ وهذا يعني أنه يجب استخدام سخان المياه أو غسله بماء دافق أسبوعياً على الأقل.

يقدم المعيار الأوروبي CEN/TR 16355 توصيات حول أفضل الممارسات المتعلقة بمنع نمو بكتيريا الفيلقية في أنظمة مياه الشرب ومع ذلك تظل الأولوية للقوانين المحلية المطبقة والسارية.

يُباع سخان المياه الكهروميكانيكي المزود بخزان وبه منظم درجة حرارة مضبوط على درجة حرارة أعلى من 60 درجة مئوية، مما يعني أنه مجهز لإجراء "دورة تطهير حراري" لمنع نمو بكتيريا الفيلقية داخل الخزان.

تحذير: عندما يقوم هذا البرنامج بتنفيذ معالجة التعقيم الحراري، قد تتسبب درجة حرارة المياه في إصابتك بحروق. لذا يجب التحقق من درجة حرارة الماء قبل الاستحمام أو الاغتسال.

الخصائص الفنية

للإطلاع على المواصفات الفنية، راجع لوحة بيانات الجهاز (تقع لوحة البيانات هذه بجوار أنابيب مدخل/مخرج المياه).

الجدول 1 - معلومات المنتج				
100	80	50	30	نطاق المنتج
32	27	21	16	الوزن
رأسى	رأسى	رأسى	رأسى	الترييب
راجع لوحة بيانات الجهاز				الموديل
7,452	7,449	7,419	3,096	استهلاك الطاقة اليومي
27,663	27,359	24,963	13,016	استهلاك الطاقة اليومي الذكي خلال الأسبوع
34,992	34,951	30,985	18,561	كيلووات/ساعة
M	M	M	S	استهلاك الطاقة اليومي، خلال الأسبوع كيلووات/ساعة
15 ديسيل				توزيع الحمل الكهربائي
39,8%	40,0%	39,3%	39,0%	مستوى شدة الصوت
115	110	77	--	متوسط النسبة المئوية المرجحة
80	65	45	25	V40 (حجم المياه الداخلة عند 40 درجة مئوية) لتر
				حجم المياه المتاحة لتر

تم وضع بيانات استهلاك الطاقة الموضحة بالجدول والمعلومات الأخرى الواردة في بطاقة بيانات المنتج (بالمُلحق "أ" في هذا الدليل) وفقاً لتوجيهات الاتحاد الأوروبي رقم 812/2013 و 814/2013.

ممنوع استخدام المنتجات التي لا تحتوي على الملصق وبطاقة بيانات المنتج المطلوبين لتهيئة الغلاية/ تهيئة إعدادات الطاقة الشمسية وفق اللائحة رقم 812/2013 في مثل هذه التركيبات.

الجهاز مزود بوظيفة ذكية تتيح لك تكبير الاستهلاك حسب خصائص استعمال كل مستخدم. وإذا ما تم استخدام الجهاز بالشكل الصحيح، فإن له معدل استهلاك يومي (استهلاك الطاقة اليومي الذكي خلال الأسبوع/استهلاك الطاقة اليومي خلال الأسبوع) يقل عن أي منتج نظير له لا يحتوي على هذه الوظيفة الذكية.

تطبيق البيانات الموجودة على ملصق الطاقة على المنتج عند تركيبه بشكل رأسى

يتوافق هذا الجهاز مع معيارى السلامة الكهربائية الدولية IEC 60335-1؛ IEC 60335-2-21.

علامة CE الموضوع على الأجهزة تؤكد توافق تلك الأجهزة مع المتطلبات الأساسية اللازمة لتوجيهات المفوضية الأوروبية (EC) التالية:

- توجيه الفولطية المنخفضة: EN 50106، EN 62233، EN 60529، EN 60335-2-21، EN 60335-1.

- التوافق الكهرومغناطيسي: EN 55014-1، EN 55014-2، EN 61000-3-2، EN 61000-3-3، EN 61000-3-3.

- توجيه RED: ETSI 301489-1 و ETSI 301489-17.

- توجيهه 2 :ROHS EN 50581.

- المنتجات المرتبطة بالطاقة: EN 50440.

- إعلان المطابقة CE متاح على العنوان التالي:

<http://www.aristonthermo.com/en/download-area>

يتوافق هذا المنتج مع لوائح الوكالة الأوروبية للمواد الكيميائية (REACH).

13. تسخين المياه إلى أكثر من 50 درجة مئوية قد يؤدي إلى حروق خطيرة وفورية إذا تم توصيلها مباشرة بالصنابير. ويشكل ذلك خطرًا على الأطفال والمعاقين وكبار السن بشكل خاص. نوصي بتركيب صمام خلط منظم للحرارة على خط توصيل المياه، مع تمييزه بحلقة حمراء.
14. لا تترك أي مواد قابلة للاشتعال ملامسة للجهاز أو بالقرب منه.
15. تحت سخان المياه، لا تضع أي شيء وإلا فقد يتلف بسبب التسرب.

تعليمات السلامة العامة

1. اقرأ التعليمات والتحذيرات الواردة في هذا الدليل بعناية، فهي تتضمن معلومات مهمة بشأن التركيب والاستخدام والصيانة بطريقة آمنة. هذا الدليل جزء لا يتجزأ من المنتج. وفي حالة انتقال ملكية المنتج، قم بتسليم هذا الدليل إلى المستخدم/المالك الجديد.
2. الشركة المصنعة غير مسؤولة عن أي ضرر يلحق بالأشخاص أو الحيوانات أو أي تلف يلحق بالململكات ناجم عن الاستخدام غير السليم أو غير الصحيح أو غير المعقول أو عدم اتباع التعليمات الواردة في هذا المنشور.
3. يجب إجراء التركيب والصيانة بواسطة الفنيين المؤهلين كما هو مُحدد في الفقرات ذات الصلة.
4. لا تستخدم سوى قطع الغيار الأصلية. وقد يؤدي عدم الالتزام بالتعليمات المذكورة أعلاه إلى تهديد سلامة الجهاز وإعفاء الشركة المصنعة من أي مسؤولية تجاه العواقب. يجب عدم ترك مواد التغليف والتعبئة في متناول الأطفال (كالمشابك والأكياس البلاستيكية والبوليسترين الممدد، وغيرها)، وإلا فقد تسبب إصابات خطيرة.
5. لا يصح استخدام المنتج بواسطة أطفال أقل من 8 سنوات ولا بواسطة ذوي القدرات البدنية أو الحسية أو العقلية المنخفضة أو الذين تنقصهم الخبرة والمعرفة الكافية، إلا تحت إشراف شخص مسؤول عنهم أو باتباع التعليمات مع الاستخدام الآمن للجهاز والحذر من المخاطر المصاحبة له عند مثل هذا الاستخدام. لا تترك الأطفال يعيشون بهذا الجهاز. لا يُسمح بإجراء التنظيف والصيانة بواسطة الأطفال دون إشراف عليهم.
6. لا تلمس الجهاز عند الوقوف حافي القدمين أو إذا كان أي جزء من جسمك مبتلاً.
7. قبل استخدام الجهاز وبعد الصيانة الدورية أو الاستثنائية، نوصي بتعبئة خزان الجهاز بالماء وتصريفه بالكامل لإزالة أي شوائب متبقية.
8. إذا كان الجهاز مزوداً بسلك طاقة، فيجب عدم استبداله إلا بمعرفة مركز خدمة معتمد أو فني متخصص.
9. يجب تثبيت صمام أمان بأنبوب مدخل المياه الخاص بالوحدة بالتوافق مع اللوائح المحلية. في البلدان المُطبق بها المعيار EN 1487، تجب معايرة مجموعة السلامة إلى أقصى ضغط بمقدار 1487 ميجا باسكال (0,7 بار) ويجب على الأقل تركيب محبس واحد، وصمام عدم رجوع وتحكم، وصمام أمان، وقاطع حمل هيدروليكي.
10. لا تعبث بجهاز الحماية من الضغط الزائد (الصمام أو مجموعة السلامة)، إذا كان السخان مزوداً به، وقم بتشغيله من وقت لآخر للتأكد من عدم انحساره وإزالة أي رواسب كلنسية.
11. من الطبيعي أن تقطر مياه من جهاز الحماية من الضغط الزائد عند تسخين الجهاز. لهذا السبب، يجب توصيل فتحة الصرف - التي دائماً تترك مفتوحة معرضة للهواء الجوي - بأنبوب صرف تم تركيبه بميل ثابت لأسفل وأن يكون في مكان خالٍ من التجمد.
12. تأكد من قيامك بتصريف الجهاز وفصله عن شبكة الكهرباء عند التوقف عن استعماله في المناطق التي قد تكون معرضة لدرجات حرارة تحت الصفر.

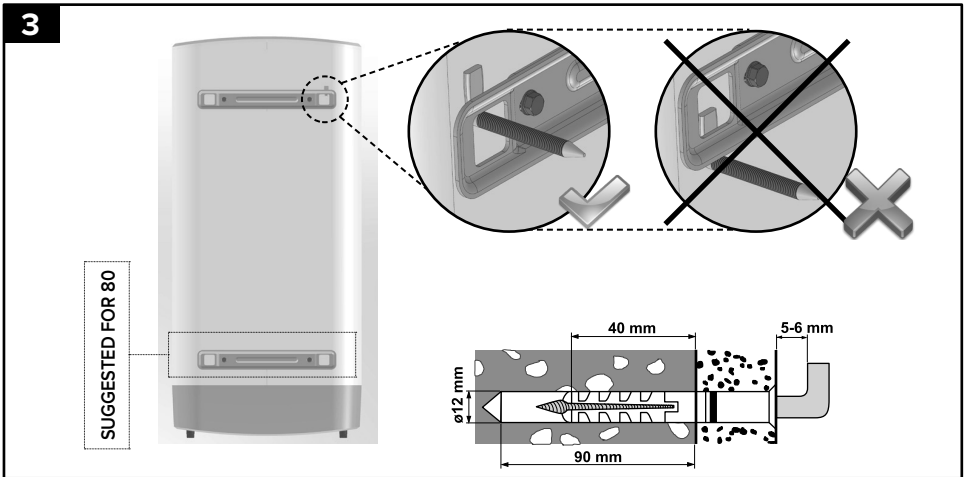
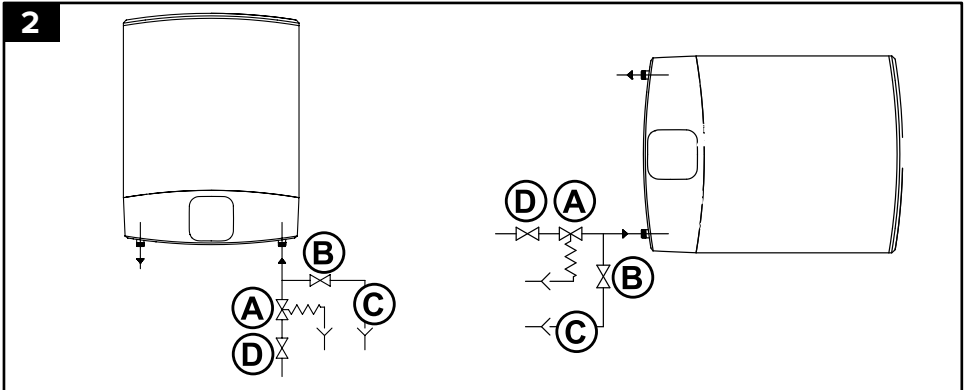
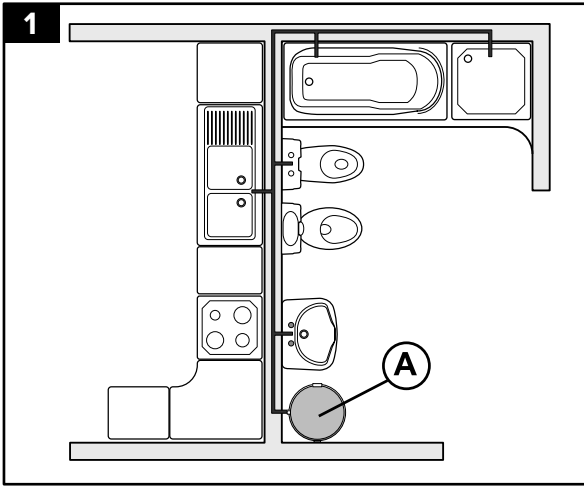

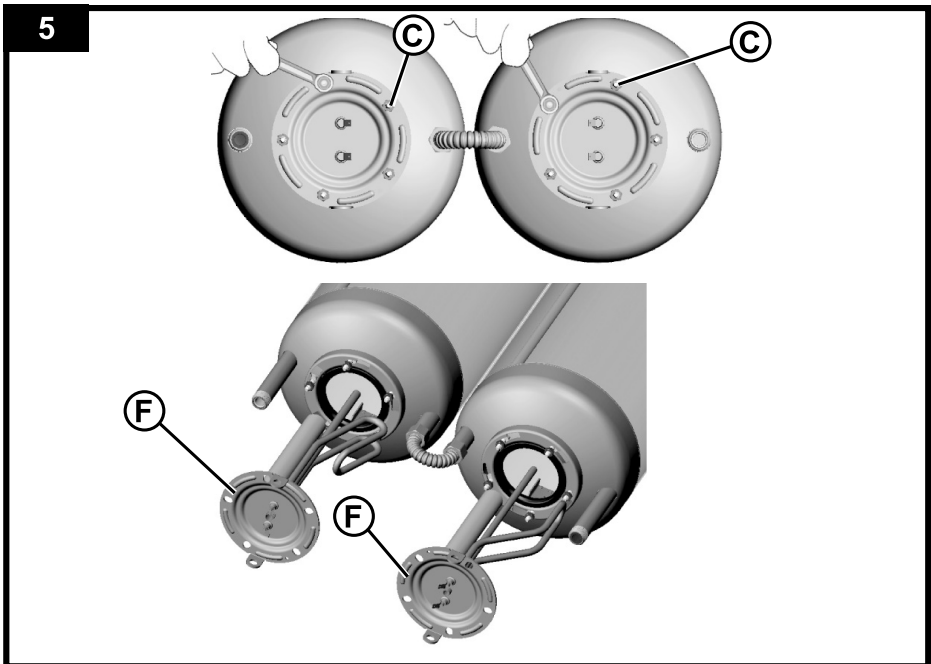
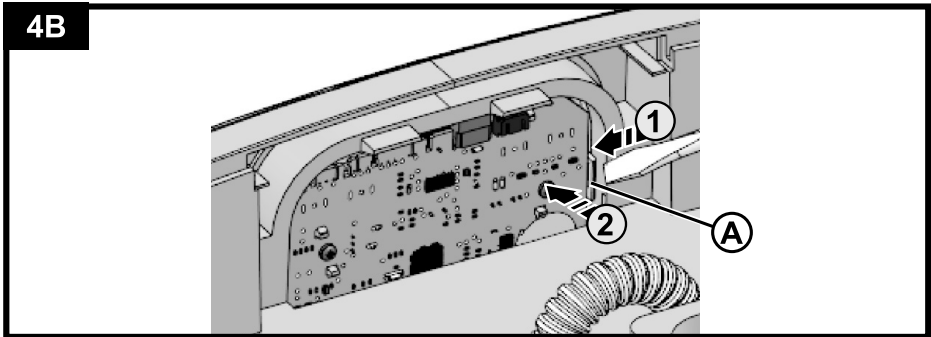
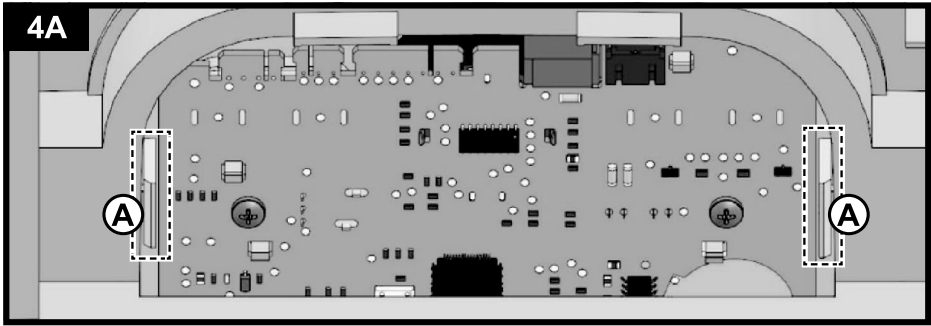

6

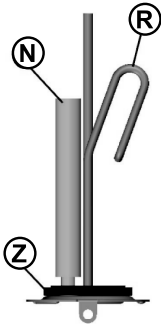

7

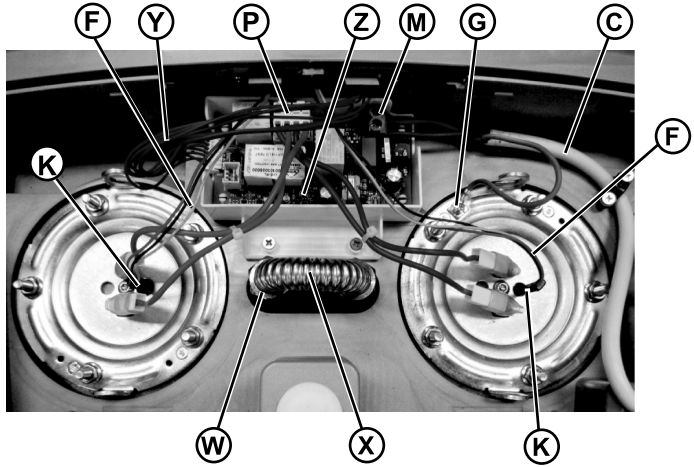

8

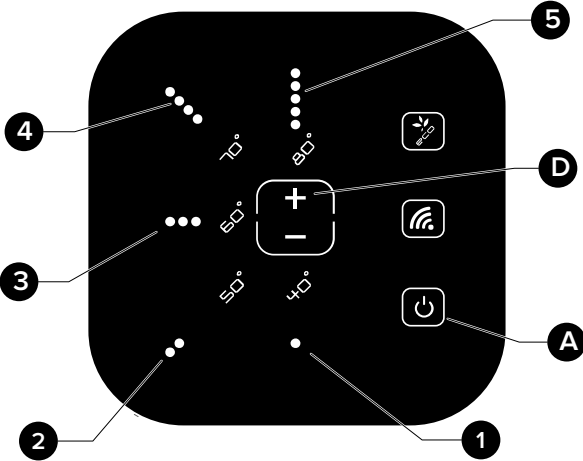

9

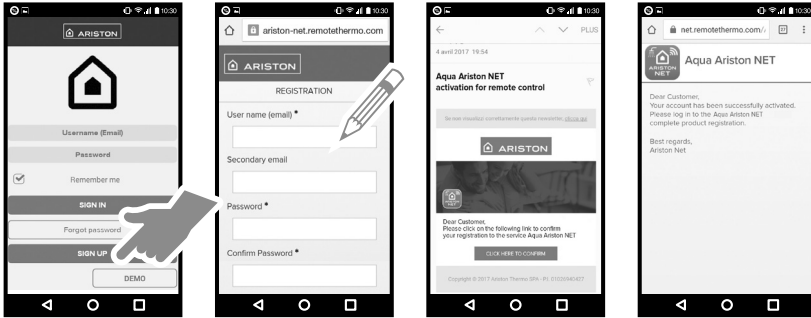

10

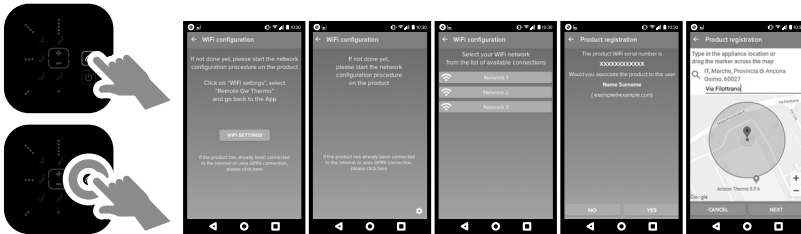

11

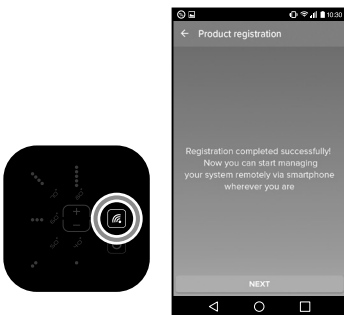

12

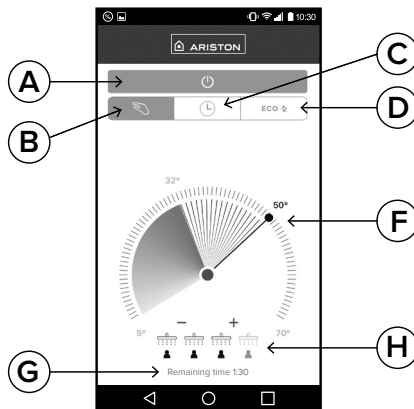

Schema Installazione - Installation scheme - Schéma d'installation - Installationschema
 Installatieschema - Esquema de instalaciòn - Esquema da instalaçao - مخطط التركيب

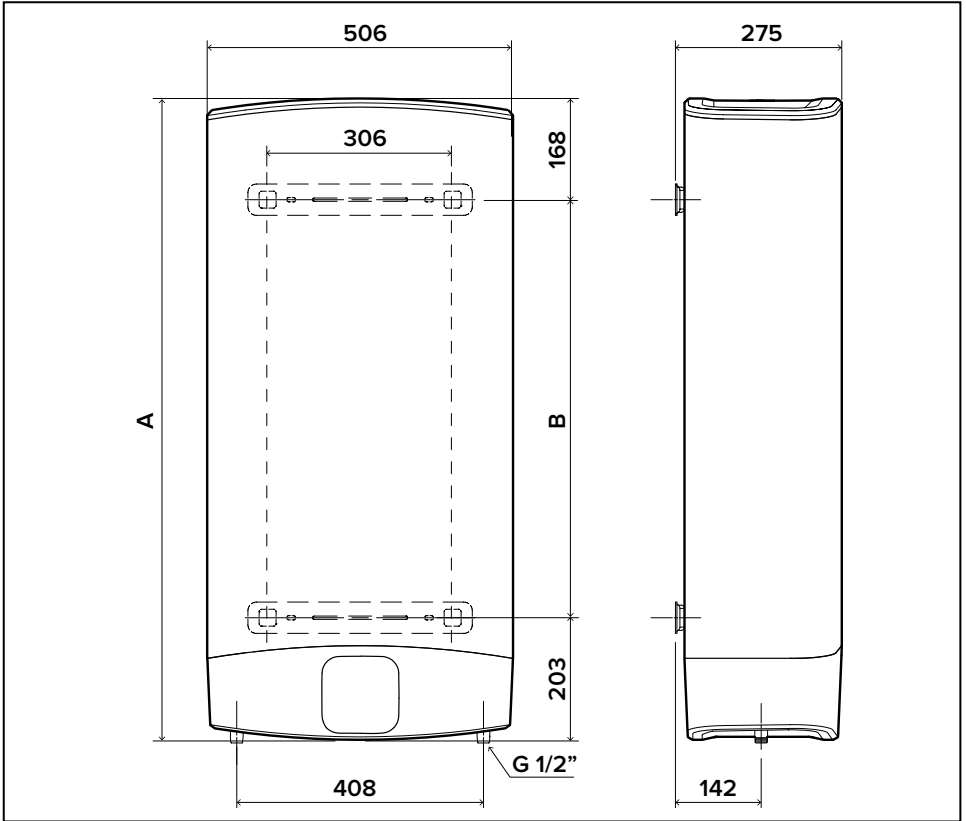

Model	A	B
VELIS 30	536	165
VELIS 50 (*)	776	405
VELIS 80 (*)	1066	695
VELIS 100 (*)	1251	880

(*) Per il mercato francese, vedere le capacità riportate nella tabella delle caratteristiche.
 (*) For the French market, refer to the characteristics table for the capacities.
 (*) Pour le marché français, voir le tableau de caractéristiques pour connaître les capacités.
 (*) Für den französischen Markt sind die Leistungsdaten in der Tabelle der technischen Daten angegeben.
 (*) Raadpleeg voor de Franse markt de tabel met eigenschappen voor de capaciteiten.
 (*) Para el mercado francés, consulte las capacidades que se muestran en la tabla de características.
 (*) Para o mercado francês, consulte as capacidades mostradas na tabela de características.
 (*) بالنسبة للسوق الفرنسية، راجع جدول الخصائص لمعرفة السعات.

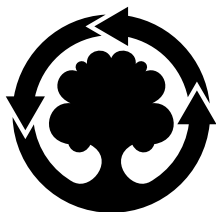

WE MAKE USE OF
RECYCLED PAPER

Ariston Thermo SpA

Viale Aristide Merloni 45 - 60044 Fabriano (AN) Italy

Telefono 0732 6011 - Fax 0732 602331

info.it@aristonthermo.com

www.aristonthermo.com

